

beurer

HT 53



DE	Lockenstab Gebrauchsanweisung.....	2
EN	Curling tongs Instructions for use.....	14
FR	Fer à friser Mode d'emploi.....	26
ES	Rizador de pelo Instrucciones de uso.....	38

IT	Arricciacapelli Istruzioni per l'uso.....	50
TR	Saç maşası Kullanım kılavuzu.....	62
RU	Щипцы для завивки волос Инструкция по применению.....	74
PL	Lokówka Instrukcja obsługi.....	86



1. Verwendungszweck.....	4
2. Zeichenerklärung.....	5
3. Bestimmungsgemäßer Gebrauch	6
4. Sicherheitshinweise.....	6
5. Gerätebeschreibung.....	8
6. Bedienen.....	9
7. Gerät reinigen und pflegen	11
8. Technische Daten	12
9. Entsorgen	12
10. Garantie und Service	13

Lieferumfang

- Lockenstab
- Hitzeresistenter Handschuh
- Diese Gebrauchsanweisung

WARNUNG

- Das Gerät ist nur für den Einsatz im häuslichen/privaten Umfeld bestimmt, nicht im gewerblichen Bereich.
- Dieses Gerät kann von Kindern ab 8 Jahren und darüber sowie von Personen mit verringerten physischen, sensorischen oder mentalen Fähigkeiten oder Mangel an Erfahrung und Wissen benutzt werden, wenn sie beaufsichtigt oder bezüglich des sicheren Gebrauchs des Gerätes unterwiesen wurden und die daraus resultierenden Gefahren verstehen.

- Kinder dürfen nicht mit dem Gerät spielen.
- Reinigung und Benutzer-Wartung dürfen nicht von Kindern ohne Beaufsichtigung durchgeführt werden.
- Wenn die Netzanschlussleitung dieses Geräts beschädigt wird, muss sie entsorgt werden. Ist sie nicht abnehmbar, muss das Gerät entsorgt werden.
- Wenn das Gerät in einem Badezimmer verwendet wird, ist nach Gebrauch der Stecker zu ziehen, da die Nähe von Wasser eine Gefahr darstellt, auch wenn das Gerät ausgeschaltet ist.
- Benutzen Sie das Gerät niemals in der Nähe von Badewannen, Waschbecken, Duschen oder anderen Gefäßen die Wasser oder andere Flüssigkeiten beinhalten - Gefahr eines Stromschlags!
- Als zusätzlichen Schutz wird die Installation einer Fehlerstrom-Schutzeinrichtung RCD mit einem Bemessungsauslösestrom von nicht mehr als 30 mA im Stromkreis des Badezimmers empfohlen. Informationen dazu erhalten Sie bei Ihrem örtlichen Elektro-Fachbetrieb.



Lesen Sie diese Gebrauchsanweisung sorgfältig durch, bewahren Sie sie für den späteren Gebrauch auf, machen Sie sie anderen Benutzern zugänglich und beachten Sie die Hinweise.

Sehr geehrte Kundin, sehr geehrter Kunde,

wir freuen uns, dass Sie sich für ein Produkt unseres Sortimentes entschieden haben.

Unser Name steht für hochwertige und eingehend geprüfte Qualitätsprodukte aus den Bereichen Wärme, Gewicht, Blutdruck, Körpertemperatur, Puls, Sanfte Therapie, Massage, Beauty, Baby und Luft.

Mit freundlicher Empfehlung

Ihr Beurer-Team

1. Verwendungszweck

Mit dem Lockenstab können Sie mit Ihren Haaren spiralförmige Locken formen.

Das 360° Drehgelenk am Netzkabel ermöglicht eine flexible Handhabung des Lockenstabs.

Durch eine kurze Aufheizphase ist der Lockenstab bereits nach wenigen Minuten einsatzbereit.

Die Keramik-Keratin-Beschichtung des Heizrohrs sorgt für eine gleichmäßige Wärmeverteilung und eine glatte Oberflächenstruktur. Das Keratin trägt zusätzlich zum Schutz und Pflege Ihrer Haare bei. Dadurch sorgt der Lockenstab für ein schonendes Styling Ihrer Haare.







Der Standfuß ermöglicht das sichere Abstellen des Lockenstabs auch im aufgewärmten Zustand.

Das Gerät ist nur für den in dieser Gebrauchsanweisung beschriebenen Zweck vorgesehen.

Der Hersteller kann nicht für Schäden haftbar gemacht werden, die durch unsachgemäßen oder leichtsinnigen Gebrauch entstehen.

2. Zeichenerklärung

Folgende Symbole werden in der Gebrauchsanweisung bzw. auf dem Gerät verwendet.

	Warnung	Das Gerät darf nicht in der Nähe von Wasser oder im Wasser (z. B. Waschbecken, Dusche, Badewanne) verwendet werden – Gefahr eines Stromschlags!
	Warnung	Warnhinweis auf Verletzungsgefahren oder Gefahren für Ihre Gesundheit.
	Achtung	Sicherheitshinweis auf mögliche Schäden am Gerät/Zubehör.
	Hinweis	Hinweis auf wichtige Informationen.
	Gebrauchsanweisung lesen	
 PAP 	Verpackung umweltgerecht entsorgen	

3. Bestimmungsgemäßer Gebrauch

Der Lockenstab darf ausschließlich zum Formen von Locken/Wellen der menschlichen Kopfhare in Eigenanwendung für den Privatgebrauch verwendet werden!



Warnung

Verwenden Sie das Gerät ausschließlich:

- zur äußerlichen Anwendung
- für den Zweck, für den es entwickelt wurde und auf die in dieser Gebrauchsanweisung angegebene Art und Weise. Jeder unsachgemäße Gebrauch kann gefährlich sein!

4. Sicherheitshinweise



Warnung

Um gesundheitlichen Schäden vorzubeugen wird in folgenden Fällen vor dem Gebrauch des Gerätes dringend abgeraten:

- Tauchen Sie das Gerät niemals in Wasser oder eine andere Flüssigkeit!
Stromschlaggefahr!
- Sollte das Gerät trotz aller Vorsichtsmaßnahmen in das Wasser fallen, dann ziehen Sie sofort den Netzstecker aus der Steckdose! Greifen Sie nicht in das Wasser!
Stromschlaggefahr!
- Lassen Sie das Gerät vor erneutem Gebrauch von einer autorisierten Fachwerkstatt überprüfen! Lebensgefahr durch Stromschlag!
- Wenn das Gerät heruntergefallen ist oder anderweitige Schäden davongetragen hat, darf es nicht mehr benutzt werden.
Stromschlag- und Verletzungsgefahr!
- Bei einer sichtbaren Beschädigung des Geräts, des Netzkabels/-steckers oder des Zubehörs. Benutzen Sie es im Zweifelsfall nicht und wenden Sie sich an Ihren Händler oder an die angegebene Kundendienstadresse. Stromschlaggefahr!

- Halten Sie Kinder von Verpackungsmaterialien fern - Erstickungsgefahr!
- Verwenden Sie keine Verlängerungskabel im Badezimmer, damit im Notfall der Netzstecker schnell zu erreichen ist.



Warnung

Um gesundheitlichen Schäden vorzubeugen, folgende Punkte beachten:

- Achten Sie darauf, dass sich in der Nähe des Gerätes keine leicht entzündlichen Flüssigkeiten befinden. Brandgefahr!
- Legen Sie das Gerät nur auf einer nicht brennbaren Unterlage ab. Brandgefahr!
- Das Gerät darf nicht abgedeckt werden – Brandgefahr!
- Verwenden Sie das Gerät nicht an Kunsthaaren – Brandgefahr!



Hinweise

- Entfernen Sie vor Gebrauch des Gerätes jegliches Verpackungsmaterial.
- Schließen Sie das Gerät nur an eine Steckdose mit der auf dem Typenschild angegebenen Spannung an.
- Kabel nur am Netzstecker aus der Steckdose ziehen.
- Benutzen Sie keine Zusatzteile, die nicht vom Hersteller empfohlen bzw. als Zubehör angeboten werden.
- Sie dürfen das Gerät keinesfalls öffnen oder reparieren, da sonst eine einwandfreie Funktion nicht mehr gewährleistet ist. Bei Nichtbeachten erlischt die Garantie.
- Lassen Sie das Gerät im Falle einer Störung oder Beschädigung durch eine qualifizierte Fachwerkstatt reparieren.
- Das Gerät während des Gebrauchs nie unbeaufsichtigt lassen.
- Benutzen Sie das Gerät nicht im Freien.
- Wenn Sie das Gerät an Dritte weitergeben, müssen Sie diese Gebrauchsanweisung mitgeben.

5. Gerätebeschreibung



1. Cool Touch Spitze
2. Kegelförmiges Heizrohr mit Keramik-Keratin-Beschichtung
3. EIN/AUS-Taste
4. Griff
5. 360° Drehgelenk
6. Knickschutz mit Aufhängeöse
7. Netzkabel
8. Betriebsanzeige
9. Standfuß

6. Bedienen



Warnung

- Stellen Sie sich auf einen trockenen, elektrisch nicht leitfähigen Untergrund. Stromschlaggefahr!
- Stellen Sie sicher, dass Ihre Hände trocken sind! Stromschlaggefahr!
- Ihre Haare müssen trocken sein! Stromschlaggefahr!
- Das Gerät kann sehr heiß werden. Fassen Sie es im heißen Zustand nur am Griff [4] an – Verbrennungs- und Brandgefahr!
- Berühren Sie niemals das kegelförmige Heizrohr [2]. Verbrennungsgefahr!
- Schalten Sie das Gerät sofort aus, wenn es defekt ist oder Betriebsstörungen vorliegen.
- Stellen Sie den Lockenstab mit den Standfuß [9] auf eine stabile, waagrechte und nicht brennbare Unterlage oder halten Sie den Lockenstab in der Hand. Brandgefahr!



Achtung

- Entwirren Sie das Netzkabel [7] wenn es verdreht ist.
- Ziehen, verdrehen und knicken Sie das Netzkabel [7] nicht bzw. ziehen oder legen Sie es nicht über/auf scharfe, spitze Gegenstände oder heiße Oberflächen.
- Klemmen Sie das Netzkabel [7] nicht in z. B. Schubladen, Türen oder ein. Beschädigte oder verwickelte Netzkabel erhöhen das Risiko eines elektrischen Schlages!

Anwendung beginnen/Locken formen

1. Trocknen Sie Ihr Haar vollständig, bevor Sie den Lockenstab verwenden.
2. Das Haar sollte sauber und frei von Stylingprodukten sein.
3. Kämmen Sie Ihr Haar mit einem grob gezahnten Kamm um es zu entwirren.
4. Schalten Sie den Lockenstab durch Drücken der EIN/AUS-Taste [3] ein. Die Betriebsanzeige [8] beginnt zu blinken und zeigt Ihnen an, dass der Lockenstab in Betrieb ist.

5. Der Lockenstab wird mit einer Standardtemperatureinstellung von ca. 200 °C geliefert. Die Betriebsanzeige [8] blinkt solange, bis die Betriebstemperatur erreicht ist. Sobald der Lockenstab die Betriebstemperatur erreicht hat, leuchtet die Betriebsanzeige [8] dauerhaft rot. Der Lockenstab ist nun betriebsbereit.
6. Ziehen Sie den hitzebeständigen Handschuh an.
7. Teilen Sie das Haar in einzelne Haarsträhnen mit einer Breite von ca. 2 Zentimetern ein. Wickeln Sie die Haarsträhne wie abgebildet um den Lockenstab. Halten Sie mit der Hand, die den hitzebeständigen Handschuh trägt, die Strähne an der Cool-Tip-Spitze [1] fest. Fassen Sie den Lockenstab niemals am kegelförmigen Heizrohr [2] an!
8. Lassen Sie den Lockenstab für 8 bis 10 Sekunden im Haar, um den gewünschten Lockeneffekt zu erzielen.



i Hinweis

Nach 25 Minuten Betrieb beginnt die Betriebsanzeige [8] zu blinken. Dies signalisiert Ihnen, dass sich der Lockenstab in 5 Minuten automatisch abschalten wird. Der Lockenstab schaltet sich nach 30 Minuten Betrieb automatisch ab. Nach erfolgter Abschaltung wird der Lockenstab nicht mehr erwärmt und die Betriebsanzeige [8] erlischt. Um den Lockenstab erneut einzuschalten, Drücken Sie die Ein-/Aus-Taste [3] zweimal.

Nach dem Gebrauch

1. Drücken Sie den EIN/AUS-Taste [3]. Die Heizung im Lockenstab wird ausgeschaltet.
2. Das Erlöschen der Betriebsanzeige [8] zeigt an, dass der Lockenstab ausgeschaltet ist.
3. Legen Sie den Lockenstab zum Abkühlen mit dem Standfuß [9] auf eine stabile, waagrechte und nicht brennbare Unterlage oder halten Sie den Lockenstab in der Hand. Der Standfuß [9] verhindert, dass das heiße Heizrohr [2] die Unterlage berührt.

4. Ziehen Sie nach jedem Gebrauch den Netzstecker aus der Steckdose.
5. Wickeln Sie das Netzkabel [7] nicht um das Gerät!
6. Bewahren Sie das Gerät an einem trockenen und für Kinder unzugänglichen Platz auf.
7. Das Gerät kann an der Aufhängeöse [6] an einem Haken aufgehängt werden

7. Gerät reinigen und pflegen

Reinigen



Warnung

- Ziehen Sie vor dem Reinigen stets den Netzstecker aus der Steckdose. Stromschlaggefahr!
- Achten Sie darauf, dass kein Wasser in das Geräteinnere gelangt! Stromschlaggefahr!
- Reinigen Sie es nicht mit leicht entzündbaren Flüssigkeiten! Brandgefahr!



Hinweise

- Ihr Gerät ist wartungsfrei.
- Schützen Sie das Gerät vor Staub, Schmutz und Feuchtigkeit.
- Gerät nicht in der Spülmaschine reinigen!
- Benutzen Sie keine scharfen, spitzen, scheuernden, ätzende Reinigungsmittel oder harte Bürsten!
- Das Gerät kann mit einem weichen, mit warmem Wasser angefeuchteten, Tuch gereinigt werden.

8. Technische Daten

Gewicht	circa 280 g
Spannungsversorgung	100-240 V ~ 50-60 Hz
Leistungsaufnahme	36-39 W
Temperaturbereich	circa 200 °C
Schutzklasse	II
Umgebungsbedingungen	Nur für Innenräume zugelassen
Zulässiger Temperaturbereich	-10 bis +40 °C

Technische Änderungen vorbehalten.

9. Entsorgen

Im Interesse des Umweltschutzes darf das Gerät am Ende seiner Lebensdauer nicht mit dem Hausmüll entfernt werden. Die Entsorgung kann über entsprechende Sammelstellen in Ihrem Land erfolgen.

Bitte entsorgen Sie das Gerät gemäß der Elektro- und Elektronik Altgeräte EG-Richtlinie – WEEE (Waste Electrical and Electronic Equipment).

Bei Rückfragen wenden Sie sich bitte an die für die Entsorgung zuständige kommunale Behörde.



10. Garantie und Service

Wir leisten 3 Jahre Garantie ab Kaufdatum für Material- und Fabrikationsfehler des Gerätes.

Die Garantie gilt nicht:

- Im Falle von Schäden, die auf unsachgemäßer Bedienung beruhen.
- Für Verschleißteile.
- Für Mängel, die dem Kunden bereits bei Kauf bekannt waren.
- Bei Eigenverschulden des Kunden.

Die gesetzlichen Gewährleistungen des Kunden bleiben durch die Garantie unberührt. Für Geltendmachung eines Garantiefalles innerhalb der Garantiezeit ist durch den Kunden der Nachweis des Kaufes zu führen. Die Garantie ist innerhalb eines Zeitraumes von 3 Jahren ab Kaufdatum gegenüber der Beurer GmbH, Söflinger Str. 218, 89077 Ulm (Germany) geltend zu machen.

Bitte wenden Sie sich im Falle von Reklamationen an unseren Service unter folgendem Kontakt:

Service Hotline:

Tel.: +49 (0) 731 / 39 89-144

E-Mail: kd@beurer.de

Fordern wir Sie zur Übersendung des defekten Produktes auf, ist das Produkt an folgende Adresse zu senden:

Beurer GmbH
Servicecenter
Lessingstraße 10b
89231 Neu-Ulm
Germany

1. Intended purpose.....	16
2. Signs and symbols.....	17
3. Intended use.....	18
4. Safety notes.....	18
5. Device description.....	20
6. Operation.....	21
7. Cleaning and maintaining the device.....	23
8. Technical data	24
9. Disposal	24
10. Warranty and service	25

Included in delivery

- Curling tongs
- Heat-resistant glove
- These instructions for use

WARNING

- The device is only intended for domestic/private use, not for commercial use.
- This device may be used by children over the age of eight and by people with reduced physical, sensory or mental skills or a lack of experience or knowledge, provided that they are supervised or have been instructed on how to use the device safely and are fully aware of the consequent risks of use.

- Children must not play with the device.
- Cleaning and user maintenance must not be performed by children unless supervised.
- If the mains connection cable of this device is damaged, it must be disposed of. If it cannot be removed, the device must be disposed of.
- When using the device in the bathroom, unplug the plug after use as water in the vicinity constitutes a danger, even when the device is switched off.
- Never use the device near baths, wash basins, showers or other objects containing water or other liquids – risk of electric shock!
- As an additional safety measure, we recommend the installation of a residual-current-operated protective device (RCD) with a rated operational current not exceeding 30 mA in the bathroom circuit. Your local electrical specialist can provide you with the relevant information.



Read these instructions for use carefully and keep them for later use, be sure to make them accessible to other users and observe the information they contain.

Dear customer,

Thank you for choosing a product from our range.

Our name stands for high-quality, thoroughly tested products for applications in the areas of heat, weight, blood pressure, body temperature, pulse, gentle therapy, massage, beauty, baby and air.

With kind regards,

Your Beurer team

1. Intended purpose

You can use the curling tongs to shape tight curls in your hair.

The 360° swivel joint on the mains cable enables flexible handling of the curling tongs.

A short heat-up phase means that the curling tongs are ready for use after only a few minutes.

The ceramic keratin coating of the heating rod ensures even heat distribution and a smooth surface structure. The keratin also helps to protect and care for your hair. The curling tongs therefore allow you to style your hair gently.







The stand enables safe switch-off of the curling tongs even when in a heated state.

The device is only intended for the purpose described in these instructions for use.

The manufacturer is not liable for damage resulting from improper or careless use.

2. Signs and symbols

The following symbols appear in the instructions for use and on the device.

	Warning	This device must not be used near to water or in water (e.g. in a wash basin, or in the shower or bath) – risk of electric shock!
	Warning	Warning notice indicating a risk of injury or damage to health.
	Important	Safety note indicating possible damage to the device/accessory.
	Note	Note on important information.
	Read the instructions for use.	
 PAP 	Dispose of packaging in an environmentally friendly manner.	

3. Intended use

The curling tongs must only be used by individuals for shaping curls/waves in human head hair and are for private use only!



Warning

The device is suitable only:

- for external use
- for the intended purpose and as specified in these instructions for use. Any form of improper use can be dangerous.

4. Safety notes



Warning

To avoid damage to health, we strongly advise against using the device in the following situations:

- Never submerge the device in water or other liquids!
Risk of electric shock!
- If the device should fall into water despite following all safety precautions, immediately pull the mains plug from the socket! Do not reach into the water!
Risk of electric shock!
- Have the device checked by an authorised specialist workshop before using it again. Danger to life due to electric shock!
- If the device has been dropped or has suffered any other damage, it must no longer be used. Risk of electric shock and injury!
- If there is visible damage to the device, mains cable/plug or accessories: if you have any doubts, do not use the device and contact your retailer or the specified Customer Service address. Risk of electric shock!
- Keep packaging material away from children – risk of suffocation!
- Do not use extension cables in the bathroom to ensure the mains plug can be accessed quickly in an emergency.



Warning

To avoid damage to health, please note the following:

- Ensure that no highly flammable liquids are located near the device. Risk of fire!
- Place the device on non-flammable surfaces only. Risk of fire!
- The device must not be covered – risk of fire!
- Do not use the device on synthetic hair – risk of fire!



Notes

- Before using the device, remove all packaging material.
- Only connect the device to a socket that has the voltage shown on the type plate.
- Only pull the cable from the socket by the mains plug.
- Do not use any additional parts that are not recommended by the manufacturer or offered as equipment.
- Under no circumstances should you open or repair the device yourself, as faultless functionality can no longer be guaranteed thereafter. Failure to comply with this instruction will void the warranty.
- In the event of a fault or damage, have the device repaired by a certified specialist workshop.
- Never leave the device unattended during use.
- Do not use the device outside.
- If you pass on the device to someone else, make sure to also pass on these instructions for use.

5. Device description



1. Cool touch tip
2. Conical heating rod with ceramic keratin coating
3. ON/OFF button
4. Handle
5. 360° swivel joint
6. Anti-kink protection with hanging eyelet
7. Mains cable
8. Operating display
9. Stand

6. Operation



Warning

- Position yourself on a dry, non-conductive surface. Risk of electric shock!
- Make sure that your hands are dry! Risk of electric shock!
- Your hair must be dry! Risk of electric shock!
- The device can become very hot. When the device is hot, it must only be held using the handle [4] – risk of burns and fire!
- Never touch the conical heating rod [2]. Risk of burns!
- Switch the device off immediately if it is faulty or not working properly.
- Place the curling tongs with the stand [9] on a stable, level and non-flammable surface or hold the curling tongs in your hand. Risk of fire!



Important

- Untangle the mains cable [7] if it is twisted.
- Do not pull, twist or bend the mains cable [7] and do not pull or route it over/on sharp, pointed objects or hot surfaces.
- Do not jam the mains cable [7] in drawers or doors, for example. Damaged or tangled mains cables increase the risk of electric shock!

Starting the application/creating curls

1. Fully dry your hair before using the curling tongs.
2. Hair should be clean and free from styling products.
3. Comb your hair with a large-toothed comb to get rid of any tangles.
4. Switch on the curling tongs by pressing the ON/OFF button [3]. The operating display [8] starts to flash and tells you that the curling tongs are on.

5. The curling tongs are supplied with a standard temperature setting of approx. 200 °C. The operating display [8] flashes until the operating temperature has been reached. As soon as the curling tongs have reached the operating temperature, the operating display [8] permanently lights up red. The curling tongs are now ready for use.
6. Put on the heat-resistant glove.
7. Separate your hair into individual sections with a width of approx. 2 cm. Wind the hair sections around the curling tongs as shown. Hold the section of hair in place at the cool touch tip [1] using your hand with the heat-resistant glove. Never touch the conical heating rod of the curling tongs [2].
8. Leave the curling tongs in your hair for 8 to 10 seconds in order to achieve the desired curling effect.



i Note

After 25 minutes of operation, the operating display [8] starts to flash. This is to show you that the curling tongs will automatically switch off in 5 minutes. The curling tongs switch off automatically after 30 minutes of operation. Once switched off, the curling tongs are no longer heated and the operating display [8] goes out.

Press the On/Off button [3] twice to switch on the curling tongs again.

After use

1. Press the ON/OFF button [3]. This switches off the heating in the curling tongs.
2. When the operating display [8] goes out, this indicates that the curling tongs have been switched off.
3. To cool down, place the curling tongs with the stand [9] on a stable, level and non-flammable surface or hold the curling tongs in your hand. The stand [9] prevents the hot heating rod [2] from touching the surface.
4. After each use, pull the mains plug out of the socket.

5. Do not wind the mains cable [7] around the device!
6. Store the device in a dry place out of the reach of children.
7. The device can be hung on a hook using the hanging eyelet [6].

7. Cleaning and maintaining the device

Cleaning



Warning

- Always pull the mains plug out of the socket before cleaning the device. Risk of electric shock!
- Ensure that no water gets inside the device! Risk of electric shock!
- Do not clean the device with highly flammable liquids! Risk of fire!



Notes

- Your device is maintenance-free.
- Protect the device from dust, dirt and humidity.
- Do not clean the device in the dishwasher.
- Do not use any aggressive, caustic, abrasive or corrosive cleaning products or hard brushes.
- The device may be cleaned with a soft cloth dampened with warm water.

8. Technical data

Weight	Approx. 280 g
Voltage supply	100-240 V ~ 50-60 Hz
Power consumption	36-39W
Temperature range	Approx. 200 °C
Protection class	II
Ambient conditions	Only approved for indoors
Permissible temperature range	-10 to +40 °C

Subject to technical changes.

9. Disposal

For environmental reasons, do not dispose of the device in the household waste at the end of its useful life.

Dispose of the device at a suitable local collection or recycling point in your country.

Please dispose of the device in accordance with EC Directive – WEEE

(Waste Electrical and Electronic Equipment).

If you have any questions, please contact the local authorities responsible for waste disposal.



10. Warranty and service

In case of a claim under the warranty please contact your local dealer or the local representation which is mentioned in the list "service international".

In case of returning the unit please add a copy of your receipt and a short report of the defect.

The following warranty terms shall apply:

1. The warranty period for BEURER products is either 3 years or – if longer – the country specific warranty period from date of purchase.
In case of a warranty claim, the date of purchase has to be proven by means of the sales receipt or invoice.
2. Repairs (complete unit or parts of the unit) do not extend the warranty period.
3. The warranty shall not be valid for damages because of
 - a. improper treatment, e.g. nonobservance of the user instructions.
 - b. repairs or tampering by the customer or unauthorised third parties.
 - c. transport from the manufacturer to the consumer or during transport to the service centre.
 - d. The warranty shall not be valid for accessories which are subject to normal wear and tear (cuff, batteries etc.).
4. Liability for direct or indirect consequential losses caused by the unit are excluded even if the damage to the unit is accepted as a warranty claim.

1. Usage prévu	28
2. Symboles utilisés	29
3. Utilisation conforme aux recommandations.....	30
4. Consignes de sécurité.....	30
5. Description de l'appareil	32
6. Utilisation.....	33
7. Nettoyage et entretien de l'appareil.....	35
8. Données techniques.....	36
9. Élimination	36
10. Garantie et maintenance	37

Contenu

- Fer à friser
- Gant résistant à la chaleur
- Le présent mode d'emploi

AVERTISSEMENT

- L'appareil ne doit être utilisé que dans un environnement domestique/privé et non dans un cadre professionnel.
- Cet appareil peut être utilisé par les enfants à partir de 8 ans ainsi que les déficients physiques, sensoriels ou mentaux et les personnes ayant peu de connaissances ou d'expérience à la condition qu'ils soient surveillés ou sachent comment l'utiliser en toute sécurité et en comprennent les risques.

- Les enfants ne doivent pas jouer avec cet appareil.
- Le nettoyage et l'entretien ne doivent pas être effectués par des enfants sans surveillance.
- Si le câble d'alimentation électrique de l'appareil est endommagé, il doit être mis au rebut. S'il n'est pas détachable, l'appareil doit être mis au rebut.
- Si l'appareil est utilisé dans une salle de bain, le câble doit être retiré après utilisation car la proximité de l'eau représente un risque même lorsque l'appareil est éteint.
- N'utilisez jamais l'appareil à proximité d'une baignoire, d'une baignoire, d'une douche ou de tout autre récipient contenant de l'eau ou d'autres liquides – Risque d'électrocution !
- À titre de protection supplémentaire, il est recommandé d'installer une prise avec mise à la terre dont le courant de sortie nominal ne dépasse pas 30 mA dans le réseau électrique de la salle de bain. Vous obtiendrez plus d'informations à ce sujet auprès de votre électricien local.



Lisez attentivement ce mode d'emploi, conservez-le pour un usage ultérieur, mettez-le à disposition des autres utilisateurs et suivez les consignes qui y figurent.

Chère cliente, cher client,

Nous vous remercions d'avoir choisi l'un de nos produits.

Notre société est réputée pour l'excellence de ses produits et les contrôles de qualité auxquels ils sont soumis. Nos produits couvrent les domaines de la chaleur, du poids, de la pression sanguine, de la température corporelle, de la thérapie douce, des massages, de la beauté, des soins pour bébé et de l'amélioration de l'air.

Sincères salutations,

Votre équipe Beurer

1. Usage prévu

Le fer à friser vous permet de boucler vos cheveux.

Le pivot à 360° au niveau du câble d'alimentation permet de manier le fer à friser en toute flexibilité.

Après une courte phase de montée en température, le fer à friser est déjà opérationnel au bout de quelques minutes.

Le revêtement en céramique et kératine du tube chauffant assure une répartition uniforme de la chaleur et une structure de surface lisse. La kératine permet également de protéger et de soigner vos cheveux. Le fer à friser assure ainsi un coiffage tout en douceur de vos cheveux.







Le pied déployable permet de poser le fer à friser en toute sécurité même lorsqu'il est encore chaud.

L'appareil est conçu pour l'utilisation décrite dans ce mode d'emploi.

Le fabricant ne peut être tenu responsable des dommages causés par une utilisation inappropriée ou non conforme.

2. Symboles utilisés

Les symboles suivants sont employés dans ce mode d'emploi et sur l'appareil.

	Avertissement	L'appareil ne doit pas être utilisé près de l'eau ou dans l'eau (par exemple, lavabo, douche, baignoire) – Risque d'électrocution !
	Avertissement	Ce symbole vous avertit des risques de blessures ou des dangers pour votre santé.
	Attention	Ce symbole vous avertit des éventuels dommages au niveau de l'appareil ou d'un accessoire.
	Remarque	Indication d'informations importantes.
	Veuillez lire le mode d'emploi	
 PAP	Éliminer l'emballage dans le respect de l'environnement	
		

3. Utilisation conforme aux recommandations

Le fer à friser est exclusivement destiné pour le bouclage et l'ondulation des cheveux humains, dans le cadre d'un usage privé.



Avertissement

N'utilisez l'appareil que de la façon suivante :

- à usage externe uniquement
- aux fins pour lesquelles il a été conçu et de la manière indiquée dans ce mode d'emploi. Toute utilisation inappropriée peut être dangereuse !

4. Consignes de sécurité



Avertissement

Pour éviter de nuire à votre santé, l'utilisation de l'appareil est fortement déconseillée dans les cas suivants :

- N'immergez jamais l'appareil dans de l'eau ou un autre liquide !
Risque d'électrocution !
- Si l'appareil tombe dans l'eau malgré toutes les mesures de sécurité, débranchez immédiatement le câble d'alimentation de la prise ! Ne mettez pas les mains dans l'eau !
Risque d'électrocution !
- Faites vérifier l'appareil dans un atelier certifié avant toute nouvelle utilisation ! Risque d'électrocution mortelle !
- Si l'appareil est tombé ou a subi d'autres types de dommages, il ne doit plus être utilisé. Risque d'électrocution et de blessure !
- En cas de dégradation visible de l'appareil, du câble ou de la prise d'alimentation, ou des accessoires. En cas de doute, ne l'utilisez pas et adressez-vous à votre revendeur ou au service client indiqué. Risque d'électrocution !
- Éloignez les enfants des matériaux d'emballage pour éviter les risques d'étouffement !
- N'utilisez pas de rallonge dans la salle de bain, pour pouvoir accéder rapidement à la prise en cas d'urgence.



Avertissement

Pour éviter de nuire à votre santé, respectez les points suivants :

- Veillez à ce qu'aucun liquide fortement inflammable ne se trouve à proximité de l'appareil. Risque d'incendie !
- Ne déposez l'appareil que sur une surface ininflammable. Risque d'incendie !
- L'appareil ne doit pas être recouvert. Risque d'incendie !
- N'utilisez pas l'appareil sur des cheveux synthétiques. Risque d'incendie !



Remarques

- Retirez tous les matériaux d'emballage avant d'utiliser l'appareil.
- Ne raccordez l'appareil qu'à une prise ayant la tension indiquée sur la plaque signalétique.
- Le câble ne doit être débranché qu'en tirant sur la fiche dans la prise murale.
- N'utilisez aucun élément supplémentaire non recommandé ou proposé comme accessoire par le fabricant.
- Vous ne devez en aucun cas ouvrir ou réparer l'appareil ; le bon fonctionnement de l'appareil ne serait plus assuré.
Le non-respect de cette consigne annulera la garantie.
- En cas de panne ou d'endommagement, faites réparer l'appareil dans un atelier qualifié.
- Ne laissez jamais l'appareil sans surveillance pendant qu'il fonctionne.
- N'utilisez pas l'appareil en plein air.
- Si vous donnez l'appareil à un tiers, vous devez aussi lui donner ce mode d'emploi.

5. Description de l'appareil



1. Capuchon en plastique Cool Touch
2. Tube chauffant en forme de cône avec revêtement en céramique et kératine
3. Touche MARCHE/ARRÊT
4. Poignée
5. Pivot 360°
6. Protection anti-torsion avec anneau de suspension
7. Câble d'alimentation
8. Témoin d'utilisation
9. Pied

6. Utilisation



Avertissement

- Placez-vous sur une surface sèche et non conductrice. Risque d'électrocution !
- Vérifiez que vos mains sont bien sèches ! Risque d'électrocution !
- Vos cheveux doivent être secs ! Risque d'électrocution !
- L'appareil peut devenir très chaud. Lorsqu'il est chaud, tenez uniquement l'appareil par la poignée [4]. Risque de brûlures et d'incendie !
- Ne touchez jamais le tube chauffant en forme de cône [2]. Risque de brûlure !
- Éteignez immédiatement l'appareil s'il est défectueux ou présente des défauts de fonctionnement.
- Posez le fer à friser avec le pied déployable [9] sur une surface stable, horizontale et ininflammable ou gardez le fer à friser dans la main. Risque d'incendie !



Attention

- Démêlez le câble d'alimentation [7] lorsqu'il est enroulé.
- Ne tirez pas sur le câble d'alimentation [7], ne le tordez pas, ne le pliez pas et ne le posez pas sur des objets tranchants ou pointus ou des surfaces brûlantes.
- Ne coinciez pas le câble d'alimentation [7] dans des tiroirs ou des portes par exemple. Un câble endommagé ou emmêlé augmente le risque de décharge électrique !

Mise en service/bouclage des cheveux

1. Séchez entièrement vos cheveux avant d'utiliser le fer à friser.
2. Les cheveux doivent être propres et exempts de produits de coiffage,
3. Coiffez vos cheveux avec un peigne à dents larges afin de les démêler.
4. Allumez le fer à friser en appuyant sur la touche MARCHE/ARRÊT [3]. Le témoin d'utilisation [8] commence à clignoter et indique que vous pouvez utiliser le fer à friser.

- Par défaut, la température du fer à friser est réglée sur 200 °C. Le témoin d'utilisation [8] clignote jusqu'à ce que la température de fonctionnement soit atteinte. Dès que le fer à friser a atteint la température de fonctionnement, le témoin d'utilisation [8] s'allume en rouge en continu. Le fer à friser est maintenant prêt à l'emploi.
- Enfilez le gant résistant à la chaleur.
- Répartissez les cheveux en mèches d'une largeur d'environ 2 centimètres. Enroulez la mèche sur le fer à friser, comme indiqué sur l'illustration. Avec la main qui porte le gant résistant à la chaleur, tenez la mèche sur la pointe Cool Tip [1]. Ne touchez jamais le fer à friser au niveau du tube chauffant en forme de cône [2] !
- Laissez les cheveux dans le fer à friser pendant 8 à 10 secondes pour obtenir l'effet bouclé souhaité.



i Remarque

Après 25 minutes de fonctionnement, le témoin d'utilisation [8] commence à clignoter. Cela indique que le fer à friser s'éteindra automatiquement dans 5 minutes. Le fer à friser s'éteint automatiquement au bout de 30 minutes d'utilisation.

Après sa mise hors tension, le fer à friser cesse de chauffer et le témoin d'utilisation [8] s'éteint.

Pour rallumer le fer à friser, appuyez deux fois sur la touche MARCHE/ARRÊT [3].

Après utilisation

- Appuyez sur la touche MARCHE/ARRÊT [3]. Le chauffage du fer à friser est désactivé.
- Le témoin d'utilisation [8] s'éteint lorsque le fer à friser est désactivé.
- Laissez le fer à friser refroidir en le posant avec le pied déployable [9] sur une surface stable, horizontale et ininflammable ou gardez-le dans la main. Le pied déployable [9] permet d'éviter que le tube chauffant [2] ne touche la surface sur laquelle le fer à friser est posé.

4. Débranchez le câble d'alimentation de la prise après chaque utilisation.
5. N'enroulez pas le câble [7] autour de l'appareil !
6. Placez l'appareil dans un endroit sec et inaccessible pour les enfants.
7. L'appareil peut être accroché grâce à l'anneau de suspension [6].

7. Nettoyage et entretien de l'appareil

Nettoyage



Avertissement

- Débranchez toujours le câble d'alimentation de la prise avant de nettoyer l'appareil. Risque d'électrocution !
- Assurez-vous que l'eau ne s'infiltre pas à l'intérieur de l'appareil ! Risque d'électrocution !
- Ne nettoyez pas l'appareil avec des liquides fortement inflammables ! Risque d'incendie !



Remarques

- Votre appareil ne nécessite aucun entretien.
- Protégez l'appareil de la poussière, la saleté et l'humidité.
- Ne lavez pas l'appareil au lave-vaisselle !
- N'utilisez aucun produit détergent dur, corrosif, piquant ou récurant ni aucune brosse dure !
- L'appareil peut être nettoyé à l'eau chaude, avec un chiffon doux.

8. Données techniques

Poids	env. 280 g
Alimentation électrique	100-240 V ~ 50-60 Hz
Consommation	36-39 W
Plage de température	env. 200 °C
Classe de sécurité	II
Conditions d'utilisation	Adapté uniquement à un usage en intérieur
Plage de températures admissibles	-10 à +40 °C

Sous réserve de modifications techniques.

9. Élimination

Dans l'intérêt de la protection de l'environnement, l'appareil ne doit pas être jeté avec les ordures ménagères à la fin de sa durée de service.

L'élimination doit se faire par le biais des points de collecte compétents dans votre pays.

Veuillez éliminer l'appareil conformément à la directive européenne WEEE (Waste Electrical and Electronic Equipment) relative aux appareils électriques et électroniques usagés

Pour toute question à ce sujet, adressez-vous aux collectivités locales responsables de l'élimination et du recyclage de ces produits.



10. Garantie et maintenance

Pour toute demande de garantie, veuillez contacter votre revendeur local ou la succursale locale (cf. la liste « Service client à l'international »).

Lorsque vous retournez l'appareil, assurez-vous d'y joindre une copie de votre preuve d'achat et une brève description du défaut.

Les conditions de garantie suivantes s'appliquent :

1. La période de garantie des produits BEURER est de 3 ans ou, si elle est plus longue, elle est applicable dans le pays concerné à compter de la date d'achat.
Pour toute demande de garantie, vous devez prouver la date d'achat par une preuve d'achat ou une facture.
2. Les réparations (appareil complet ou pièces détachées) ne prolongent pas la période de garantie.
3. La garantie n'est pas valable en cas de dommages dus :
 - a. à une utilisation inappropriée, par exemple le non-respect des instructions par l'utilisateur ;
 - b. à des réparations ou des modifications réalisées par le client ou par une personne non autorisée ;
 - c. au transport du fabricant chez le client ou pendant le transport jusqu'au service client ;
 - d. pour les accessoires soumis à une usure naturelle (brassard, piles, etc.).
4. Toute responsabilité liée aux dommages consécutifs directs ou indirects causés par l'appareil est exclue même si un droit de garantie est reconnu en cas de dommage à l'appareil.

1. Uso previsto	40
2. Símbolos	41
3. Uso correcto	42
4. Indicaciones de seguridad.....	42
5. Descripción del aparato	44
6. Uso	45
7. Limpieza y cuidado del aparato.....	47
8. Datos técnicos	48
9. Eliminación	48
10. Garantía y asistencia	49

Artículos suministrados

- Rizador de pelo
- Guante resistente al calor
- Estas instrucciones de uso

ADVERTENCIA

- Este aparato está diseñado exclusivamente para su uso privado o en el hogar y no para uso industrial.
- Este aparato puede ser utilizado por niños mayores de 8 años, así como por personas con facultades físicas, sensoriales o mentales limitadas, o con poca experiencia o conocimientos, siempre que estén vigilados o se les indique cómo usarlo de forma segura y entiendan los peligros que conlleva.

- Los niños no deberán jugar nunca con el aparato.
- Las tareas de limpieza y de mantenimiento ordinario no deberán ser realizadas por niños sin supervisión.
- Si el cable de alimentación de red de este aparato se daña, deberá sustituirse. Si el cable no se puede extraer, el aparato deberá sustituirse.
- Si se usa el aparato en un cuarto de baño, al terminar de usarlo debe desconectarse el enchufe, puesto que la proximidad del agua representa un peligro, incluso si el aparato está apagado.
- No utilice nunca el aparato cerca de bañeras, lavabos, duchas u otros recipientes que contengan agua u otros líquidos. ¡Peligro de descarga eléctrica!
- Como protección adicional se recomienda instalar en el circuito del cuarto de baño un interruptor diferencial RCD con una corriente de activación que no supere los 30 mA. Puede solicitar información al respecto en un establecimiento local especializado en material eléctrico.



Lea atentamente estas instrucciones de uso, consérvelas para su futura utilización, póngalas a disposición de otros usuarios y respete las indicaciones.

Estimada clienta, estimado cliente:

Nos alegramos de que haya elegido un producto de nuestra gama.

Nuestro nombre es sinónimo de productos de alta y comprobada calidad en el ámbito de aplicación de calor, peso, presión arterial, temperatura corporal, pulso, tratamiento suave, masaje, belleza, bebés y aire.

Atentamente,
el equipo de Beurer

1. Uso previsto

El rizador de pelo sirve para modelar en el cabello rizos en espiral.

La articulación de giro de 360° del cable de red permite un manejo flexible del rizador.

Después de pasar por una breve fase de calentamiento, el rizador ya está listo para su uso a los pocos minutos.

El revestimiento de queratina y cerámica del tubo calentador garantiza una distribución uniforme del calor y una superficie de estructura lisa. La queratina tiene además un efecto protector y favorece el cuidado del cabello. Por lo tanto, el rizador modela su cabello sin dañarlo.







El pie de apoyo permite colocar de forma segura el rizador aunque esté caliente.

Este aparato solo está diseñado para el fin descrito en estas instrucciones de uso.

El fabricante no se responsabiliza de los daños derivados de un uso indebido o irresponsable.

2. Símbolos

En las presentes instrucciones de uso y en el aparato se utilizan los siguientes símbolos.

	Advertencia	El aparato no deberá utilizarse cerca del agua o dentro de ella (p. ej. lavabo, ducha, bañera) – ¡Peligro de descarga eléctrica!
	Advertencia	Aviso sobre riesgos de lesiones u otros peligros para la salud.
	Atención	Indicación de seguridad sobre posibles daños en el aparato o los accesorios.
	Nota	Indicación de información importante.
	Leer las instrucciones de uso	
 	Eliminar el embalaje respetando el medio ambiente	

3. Uso correcto

El rizador de pelo debe usarse exclusivamente para el rizado u ondulado del pelo humano de la cabeza en el ámbito particular.



Advertencia

Utilice el aparato exclusivamente:

- para el uso externo
- para el fin para el que ha sido diseñado y del modo expuesto en estas instrucciones de uso. ¡Todo uso inadecuado puede ser peligroso!

4. Indicaciones de seguridad



Advertencia

Para evitar perjuicios para la salud se desaconseja encarecidamente el uso del aparato en los siguientes casos:

- ¡No sumerja nunca el aparato en agua ni en ningún otro líquido!
¡Peligro de descarga eléctrica!
- Si a pesar de todas estas medidas de seguridad el aparato se cae al agua, desenchúfelo inmediatamente de la toma.
¡No toque el agua!
¡Peligro de descarga eléctrica!
- Antes de volver a usar el aparato hágalo revisar en un taller autorizado. ¡Peligro de muerte por descarga eléctrica!
- No utilice el aparato si se cae o resulta deteriorado por cualquier otro motivo. ¡Peligro de descarga eléctrica y de lesiones!
- En caso de daños visibles en el aparato, el cable o enchufe de red o los accesorios. En caso de duda, no lo use y póngase en contacto con su distribuidor o con la dirección de atención al cliente indicada. ¡Peligro de descarga eléctrica!
- No deje el material de embalaje al alcance de los niños. ¡Peligro de asfixia!
- No utilice ningún cable de extensión en el cuarto de baño para poder alcanzar rápido el enchufe en caso de emergencia.



Advertencia

Para evitar perjuicios para la salud, tenga en cuenta los siguientes puntos:

- Tenga cuidado de que no haya líquidos fácilmente inflamables en las proximidades del aparato. ¡Peligro de incendio!
- Deposite el aparato únicamente sobre superficies resistentes al fuego. ¡Peligro de incendio!
- No cubra el aparato. ¡Peligro de incendio!
- No utilice el aparato sobre cabellos postizos. ¡Peligro de incendio!



Indicaciones

- Antes de utilizar el aparato, retire todo el material de embalaje.
- Conecte el aparato únicamente a una toma cuya tensión se corresponda con la indicada en la placa de características.
- Desconecte el cable de la toma únicamente tirando del enchufe.
- No utilice complementos que no estén recomendados por el fabricante o que este no ofrezca como accesorio.
- No abra ni realice reparaciones en el aparato bajo ningún concepto; de lo contrario, no puede garantizarse su funcionamiento correcto. La no observación de esta indicación anula la garantía.
- En caso de avería o daño, haga reparar el aparato en un taller cualificado.
- No deje nunca el aparato sin vigilancia durante su uso.
- No utilice el aparato al aire libre.
- Si entrega el aparato a terceros deberá acompañarlo de estas instrucciones de uso.

5. Descripción del aparato



1. Punta Cool Touch
2. Tubo calentador cónico con revestimiento de queratina y cerámica
3. Botón de encendido y apagado
4. Mango
5. Articulación de giro de 360°
6. Protección contra dobleces con anilla para colgar
7. Cable de red
8. Indicador de funcionamiento
9. Pie de apoyo

6. Uso



Advertencia

- Permanezca sobre una superficie seca y que no conduzca la electricidad. ¡Peligro de descarga eléctrica!
- Asegúrese de tener las manos secas. ¡Peligro de descarga eléctrica!
- Su cabello debe estar seco. ¡Peligro de descarga eléctrica!
- El aparato puede calentarse mucho. Cuando esté caliente, agárrelo únicamente por el mango [4]. ¡Peligro de quemaduras y de incendio!
- No toque nunca el tubo calentador cónico [2]. ¡Peligro de quemaduras!
- Apague el aparato de inmediato si presenta defectos o se producen fallos de funcionamiento.
- Coloque el rizador con el pie de apoyo [9] sobre una superficie estable, plana y no inflamable o sosténgalo en la mano. ¡Peligro de incendio!



Atención

- Desenrede el cable de red [7] si está retorcido.
- No tire, retuerza ni doble el cable de red [7], no lo tienda sobre objetos afilados o puntiagudos ni sobre superficies calientes.
- No aprisione el cable de red [7] p. ej. en cajones o puertas. ¡Los cables deteriorados o enredados aumentan el riesgo de sufrir una descarga eléctrica!

Comenzar la aplicación/modelar rizos

1. Séquese el cabello completamente antes de utilizar el rizador.
2. El cabello debe estar limpio y libre de productos de moldeado.
3. Peine el cabello con un peine de púas grandes para desenredarlo.
4. Encienda el rizador de pelo con el botón de encendido y apagado [3]. El indicador de funcionamiento [8] empieza a parpadear y le indica que el rizador de pelo está en funcionamiento.

5. El rizador se suministra con un ajuste de temperatura estándar de aprox. 200 °C. El indicador de funcionamiento [8] parpadea hasta que se ha alcanzado la temperatura de funcionamiento. En cuanto el rizador de pelo alcanza la temperatura de funcionamiento, el indicador de funcionamiento [8] se enciende de forma permanente en color rojo. El rizador de pelo está ahora listo para funcionar.
6. Póngase el guante resistente al calor.
7. Divida el cabello en mechones de una anchura aproximada de 2 centímetros. Enrolle el mechón en el rizador de pelo como se muestra en la imagen. Con la mano en la que se ha puesto el guante resistente al calor, sujete el mechón en la punta Cool Tip [1]. ¡No toque el rizador de pelo jamás por el tubo calentador cónico [2]!
8. Mantenga el rizador entre 8 y 10 segundos en el cabello para conseguir el rizo deseado.



i Nota

Después de 25 minutos de funcionamiento, el indicador de funcionamiento [8] empieza a parpadear. Esto le indica que el rizador se apagará automáticamente en 5 minutos. El rizador de pelo se apaga automáticamente después de 30 minutos. Una vez apagado, el rizador deja de calentarse y el indicador de funcionamiento [8] se apaga. Para volver a encender el rizador de pelo pulse dos veces la tecla de encendido y apagado [3].

Después de su uso

1. Pulse la tecla de encendido y apagado [3]. La calefacción del rizador se apaga.
2. Cuando el indicador de funcionamiento [8] se apaga, significa que el rizador no está funcionando.
3. Deje que el rizador se enfríe con el pie de apoyo [9] sobre una superficie estable, lisa y no inflamable, o sosténgalo en la mano. El pie de apoyo [9] impide que el tubo calentador [2] caliente entre en contacto con la superficie.

4. Desenchúfelo siempre de la toma de corriente al terminar.
5. No enrolle el cable de red [7] alrededor del aparato.
6. Guarde el aparato en un lugar seco y fuera del alcance de los niños.
7. El aparato se puede colgar de un gancho por la anilla [6].

7. Limpieza y cuidado del aparato

Limpieza



Advertencia

- Antes de limpiar el aparato, desenchúfelo siempre de la toma. ¡Peligro de descarga eléctrica!
- Asegúrese de que el interior del aparato no entre en contacto con el agua. ¡Peligro de descarga eléctrica!
- No lo limpie con líquidos fácilmente inflamables. ¡Peligro de incendio!



Indicaciones

- Este aparato no necesita mantenimiento.
- Proteja el aparato del polvo, la suciedad y la humedad.
- ¡No lave el aparato en el lavavajillas!
- No utilice para la limpieza objetos afilados ni puntiagudos, productos de limpieza abrasivos o corrosivos, ni tampoco cepillos duros.
- El aparato puede limpiarse con un paño suave humedecido con agua caliente.

8. Datos técnicos

Peso	Aprox. 280 g
Alimentación de tensión	100-240 V ~ 50-60 Hz
Potencia absorbida	36-39 W
Rango de temperatura	Aprox. 200 °C
Clase de protección	II
Condiciones ambientales	Autorizado solo para uso en interiores
Rango de temperatura admisible	De -10 a +40 °C

Salvo modificaciones técnicas.

9. Eliminación

Para proteger el medio ambiente, el aparato no se debe desechar al final de su vida útil junto con la basura doméstica.

Acuda para su eliminación a los puntos de recogida adecuados disponibles en su país.

Deseche el aparato según la Directiva europea sobre residuos de aparatos eléctricos y electrónicos – RAEE (Residuos de aparatos eléctricos y electrónicos).

Para más información, póngase en contacto con la autoridad municipal competente en materia de eliminación de residuos.



10. Garantía y asistencia

En caso de reclamaciones en el marco de la garantía diríjase a su distribuidor local o a la delegación local (ver lista "Service international").

Cuando nos envíe el aparato, adjunte una copia del recibo de compra y una breve descripción del problema.

Se aplican las siguientes condiciones de garantía:

1. El periodo de garantía para productos de BEURER es de 3 años o, si es superior, se aplica el periodo de garantía vigente en el país correspondiente a partir de la fecha de compra.
En caso de una reclamación de la garantía, la fecha de compra deberá demostrarse con el recibo de compra o una factura.
2. Las reparaciones (todo el aparato o solo algunas piezas) no hacen que se prolongue el periodo de garantía.
3. La garantía no tiene validez para daños debidos a
 - a. Uso indebido, p. ej. si no se siguen las instrucciones de uso.
 - b. Reparaciones o cambios realizados por el cliente o por una persona no autorizada.
 - c. Transporte del fabricante al cliente o durante el transporte al centro de servicio.
 - d. La garantía no tiene validez para accesorios sometidos al desgaste habitual (pilas, etc.).
4. La responsabilidad por daños derivados directos o indirectos provocados por el aparato también queda excluida incluso si se reconoce una reclamación de la garantía en caso de daño del aparato.

1. Uso previsto	52
2. Spiegazione dei simboli	53
3. Uso conforme.....	54
4. Avvertenze di sicurezza.....	54
5. Descrizione dell'apparecchio	56
6. Uso	57
7. Pulizia e cura dell'apparecchio.....	59
8. Dati tecnici.....	60
9. Smaltimento	60
10. Garanzia e assistenza	61

Fornitura

- Arricciacapelli
- Guanto resistente al calore
- Le presenti istruzioni per l'uso

AVVERTENZA

- L'apparecchio è destinato solo a uso domestico/privato e non commerciale.
- Questo apparecchio può essere utilizzato da ragazzi di età superiore a 8 anni e da persone con ridotte capacità fisiche, percettive o mentali o non in possesso della necessaria esperienza e conoscenza, esclusivamente sotto supervisione oppure se sono stati istruiti in merito alle misure di sicurezza e comprendono i rischi ad esse correlati.

- I bambini non devono giocare con l'apparecchio.
- La pulizia e la manutenzione a cura dell'utente non devono essere eseguite da bambini, a meno che non siano sorvegliati.
- Se il cavo di alimentazione dell'apparecchio è danneggiato, è necessario smaltirlo. Nel caso non sia rimovibile, è necessario smaltire l'apparecchio.
- Se l'apparecchio viene utilizzato in bagno, staccare la spina dopo l'uso in quanto la vicinanza all'acqua costituisce un pericolo anche quando l'apparecchio è spento.
- Non utilizzare mai l'apparecchio vicino a vasche, lavandini, docce o altri contenitori che contengono acqua o altri liquidi. Pericolo di scossa elettrica!
- Come ulteriore protezione si consiglia di installare un dispositivo di protezione contro le correnti di guasto RCD con una corrente applicata di misurazione non superiore a 30 mA nel circuito di corrente del bagno. Per maggiori informazioni, consultare un elettricista.



Leggere attentamente le presenti istruzioni per l'uso, conservarle per impieghi futuri, renderle accessibili ad altri utenti e attenersi alle indicazioni.

Gentile cliente,

siamo lieti che Lei abbia scelto un prodotto del nostro assortimento.

Il nostro marchio è garanzia di prodotti di elevata qualità, controllati nei dettagli, relativi ai settori calore, peso, pressione, temperatura corporea, pulsazioni, terapia dolce, massaggio, Beauty, Baby e aria.

Cordiali saluti

Il team Beurer

1. Uso previsto

L'arricciacapelli consente di creare boccoli sui capelli.

Il giunto a cerniera a 360° sul cavo di alimentazione consente un utilizzo flessibile dell'arricciacapelli.

L'arricciacapelli è pronto per l'uso dopo una breve fase di riscaldamento di solo pochi minuti.

Il rivestimento in ceramica e cheratina del tubo riscaldante garantisce una distribuzione uniforme del calore e una superficie liscia. La cheratina contribuisce anche alla protezione e alla cura dei capelli. In questo modo l'arricciacapelli consente un'acconciatura delicata dei capelli.







Il supporto consente un appoggio sicuro dell'arricciacapelli anche da caldo.

L'apparecchio è concepito solo per l'uso descritto nelle presenti istruzioni per l'uso.

Il produttore non è da ritenersi responsabile in caso di danni riconducibili a uso non conforme o sconosciuto.

2. Spiegazione dei simboli

I seguenti simboli sono utilizzati nelle istruzioni per l'uso e/o sull'apparecchio.

	Avvertenza	L'apparecchio non può essere usato nelle vicinanze di acqua né immerso (ad esempio nel lavandino, nella doccia o nella vasca). Pericolo di scossa elettrica!
	Avvertenza	Segnalazione di rischio di lesioni o pericoli per la salute
	Attenzione	Segnalazione di rischi di possibili danni all'apparecchio/agli accessori
	Nota	Nota che fornisce informazioni importanti.
	Leggere le istruzioni per l'uso	
 	Smaltire la confezione nel rispetto dell'ambiente.	

3. Uso conforme

L'arricciacapelli può essere utilizzato esclusivamente per formare boccoli/onde sui capelli di persone ed è destinato unicamente all'uso personale!



Avvertenza

Utilizzare l'apparecchio esclusivamente:

- per uso esterno
- per lo scopo per il quale è stato concepito e descritto nelle presenti istruzioni per l'uso. Qualsiasi uso non conforme comporta un pericolo!

4. Avvertenze di sicurezza



Avvertenza

Per evitare danni alla salute, si sconsiglia l'utilizzo dell'apparecchio nei seguenti casi:

- Non immergere mai l'apparecchio in acqua o altri liquidi!
Pericolo di scossa elettrica!
- Qualora l'apparecchio dovesse cadere in acqua nonostante tutte le precauzioni, staccare immediatamente la spina dalla presa! Non mettere le mani nell'acqua!
Pericolo di scossa elettrica!
- Prima di utilizzare nuovamente l'apparecchio, farlo controllare da un'officina autorizzata! Pericolo di morte per scossa elettrica!
- Se l'apparecchio è caduto o ha riportato altri danni, non deve più essere utilizzato. Pericolo di scossa elettrica e di lesioni!
- Quando l'apparecchio, il cavo/la presa di alimentazione o gli accessori sono visibilmente danneggiati. In caso di dubbio non utilizzare l'apparecchio e consultare il proprio rivenditore o contattare il Servizio clienti indicato. Pericolo di scossa elettrica!

- Tenere lontani i bambini dal materiale d'imballaggio. Pericolo di soffocamento!
- Non utilizzare prolunghe in bagno in modo da poter raggiungere rapidamente la spina in caso di emergenza.



Avvertenza

Per prevenire danni alla salute, attenersi ai punti riportati di seguito:

- Accertarsi che non vi siano liquidi infiammabili nelle vicinanze dell'apparecchio. Pericolo d'incendio!
- Appoggiare l'apparecchio su una superficie ignifuga. Pericolo d'incendio!
- Non coprire l'apparecchio. Pericolo d'incendio!
- Non utilizzare l'apparecchio per capelli finti. Pericolo d'incendio!



Avvertenze

- Prima di utilizzare l'apparecchio, rimuovere ogni materiale di imballaggio.
- Collegare l'apparecchio solo a una presa con la tensione indicata sulla targhetta.
- Estrarre il cavo e la spina dalla presa di corrente.
- Non utilizzare moduli aggiuntivi non raccomandati dal produttore o non proposti come accessori.
- Non aprire o riparare l'apparecchio per non comprometterne il funzionamento corretto. In caso contrario la garanzia decade.
- In caso di guasto o danneggiamento far riparare l'apparecchio presso un'officina qualificata.
- Non lasciare mai l'apparecchio incustodito durante l'utilizzo.
- Non utilizzare l'apparecchio all'aperto.
- Se l'apparecchio viene dato a terzi, consegnare anche le presenti istruzioni per l'uso.

5. Descrizione dell'apparecchio



1. Punta Cool Touch
2. Tubo riscaldante con rivestimento in ceramica e cheratina
3. Pulsante ON/OFF
4. Impugnatura
5. Giunto a cerniera a 360°
6. Guaina antipiega con occhiello per appendere
7. Cavo di alimentazione
8. Spia di funzionamento
9. Supporto

6. Uso



Avvertenza

- Posizionarsi su una superficie asciutta e non conduttiva. Pericolo di scossa elettrica!
- Accertarsi di avere la mani asciutte! Pericolo di scossa elettrica!
- I capelli devono essere asciutti! Pericolo di scossa elettrica!
- L'apparecchio può diventare molto caldo. Quando l'apparecchio è caldo, afferrarlo per l'impugnatura [4]. Pericolo di ustione e d'incendio!
- Non toccare mai il tubo riscaldante conico [2]. Pericolo di ustione!
- In caso di difetti o malfunzionamenti spegnere immediatamente l'apparecchio.
- Appoggiare l'arricciacapelli con il supporto [9] su una superficie stabile, orizzontale e ignifuga o tenere in mano l'arricciacapelli. Pericolo d'incendio!



Attenzione

- Srotolare il cavo di rete [7] se è aggrovigliato.
- Non tirare, torcere e piegare il cavo di rete [7] e non trascinarlo o appoggiarlo su oggetti taglienti e appuntiti o su superfici calde.
- Non incastrare il cavo di alimentazione [7], ad es. in cassette o porte. I cavi di alimentazione danneggiati o aggrovigliati aumentano il rischio di scossa elettrica!

Iniziare l'utilizzo / Creare boccoli

1. Asciugare completamente i capelli prima di utilizzare l'arricciacapelli.
2. I capelli devono essere puliti e privi di prodotti per acconciatura.
3. Pettinare i capelli con un pettine a denti larghi per districarli.
4. Accendere l'arricciacapelli premendo il pulsante ON/OFF [3]. La spia di funzionamento [8] inizia a lampeggiare e indica che l'arricciacapelli è in funzione.

5. L'arricciacapelli viene fornito con un'impostazione della temperatura standard di circa 200 °C. La spia di funzionamento [8] lampeggia finché non viene raggiunta la temperatura di esercizio. Non appena l'arricciacapelli ha raggiunto la temperatura di esercizio, l'indicatore di funzionamento [8] diventa rosso fisso. L'arricciacapelli è pronto per l'uso.
6. Indossare il guanto resistente al calore.
7. Suddividere i capelli in singole ciocche della larghezza di circa 2 centimetri. Avvolgere le ciocche sull'arricciacapelli come mostrato nella figura. Tenere le ciocche sulla punta Cool Tip [1] con la mano che indossa il guanto resistente al calore. Non afferrare mai l'arricciacapelli sul tubo riscaldante conico [2]!
8. Lasciare l'arricciacapelli per 8-10 secondi sui capelli per ottenere i boccoli desiderati.



i Nota

Dopo circa 25 minuti la spia di funzionamento [8] inizia a lampeggiare. Essa indica che l'arricciacapelli si spegnerà automaticamente dopo 5 minuti. L'arricciacapelli si spegne automaticamente dopo 30 minuti. Una volta spento, l'arricciacapelli non si riscalda più e la spia di funzionamento [8] si spegne.

Per accendere l'arricciacapelli, premere due volte il pulsante ON/OFF [3].

Dopo l'utilizzo

1. Premere il pulsante ON/OFF [3]. Il riscaldamento dell'arricciacapelli viene disattivato.
2. Lo spegnimento della spia di funzionamento [8] indica che l'arricciacapelli è spento.
3. Appoggiare l'arricciacapelli con il supporto [9] su una superficie stabile, orizzontale e ignifuga o tenere in mano l'arricciacapelli. Il supporto [9] impedisce che il tubo riscaldante [2] caldo venga a contatto con la superficie.
4. Estrarre la spina dalla presa di corrente dopo ogni utilizzo.

5. Non avvolgere il cavo di alimentazione [7] attorno all'apparecchio.
6. Conservare l'apparecchio in un luogo asciutto e non accessibile ai bambini.
7. L'apparecchio può essere appeso a un gancio mediante l'occhiello per appendere [6].

7. Pulizia e cura dell'apparecchio

Pulizia



Avvertenza

- Prima di procedere alla pulizia, estrarre sempre la spina dalla presa di corrente. Pericolo di scossa elettrica!
- Accertarsi che non penetri acqua all'interno dell'apparecchio! Pericolo di scossa elettrica!
- Non utilizzare liquidi infiammabili per la pulizia! Pericolo d'incendio!



Avvertenze

- L'apparecchio non richiede manutenzione.
- Proteggere l'apparecchio da polvere, sporcizia e umidità.
- Non lavare l'apparecchio in lavastoviglie!
- Non utilizzare sistemi di pulizia taglienti, appuntiti, abrasivi e corrosivi o spazzole dure!
- Pulire l'apparecchio con un panno morbido inumidito con acqua calda.

8. Dati tecnici

Peso	ca. 280 g
Alimentazione	100-240 V ~ 50-60 Hz
Potenza assorbita	36-39 W
Intervallo di temperatura	ca. 200 °C
Classe di protezione	II
Condizioni ambientali	Adatto solo per utilizzo all'interno
Intervallo di temperatura consentito	Da -10 a +40 °C

Salvo modifiche tecniche.

9. Smaltimento

A tutela dell'ambiente, al termine del suo utilizzo l'apparecchio non deve essere smaltito nei rifiuti domestici.

Lo smaltimento va effettuato negli appositi centri di raccolta.

Smaltire l'apparecchio secondo la direttiva europea sui rifiuti di apparecchiature elettriche ed elettroniche RAEE - Rifiuti di apparecchiature elettriche ed elettroniche

In caso di dubbi, rivolgersi agli enti comunali responsabili in materia di smaltimento.



10. Garanzia e assistenza

Per rivendicazioni nell'ambito della garanzia, rivolgersi al rivenditore locale o alla sede locale (vedere l'elenco "Service international").

Allegare al reso dell'apparecchio una copia della prova d'acquisto e una breve descrizione del difetto.

Si applicano le seguenti condizioni di garanzia:

1. La garanzia dei prodotti BEURER dura 3 anni oppure, se più lunga, fa fede la durata di garanzia valida dalla data di acquisto di ciascun paese.
In caso di rivendicazioni, la data di acquisto deve essere dimostrata tramite una prova d'acquisto o una fattura.
2. La durata della garanzia non viene prolungata da riparazioni (dell'intero apparecchio o di parti di esso).
3. La garanzia non ha validità per i danni derivanti da
 - a. Uso improprio, ad es. mancata osservanza delle istruzioni per l'uso.
 - b. Riparazioni o modifiche effettuate dal cliente o da persone non autorizzate.
 - c. Trasporto dal produttore al cliente o durante il trasporto al centro di assistenza.
 - d. La garanzia non è valida per gli accessori soggetti a comune usura (manicotto, batterie, ecc.).
4. La responsabilità per danni diretti o indiretti causati dall'apparecchio è esclusa se viene riconosciuta una rivendicazione della garanzia per il danno dell'apparecchio.

1. Kullanım amacı.....	64
2. İşaretlerin açıklaması	65
3. Usulüne uygun kullanım	66
4. Güvenlik bilgileri.....	66
5. Cihaz açıklaması	68
6. Kullanım	69
7. Cihazın temizliği ve bakımı	71
8. Teknik veriler	72
9. Bertaraf etme	72
10. Garanti ve servis	73

Teslimat kapsamı

- Saç maşası
- Isıya dayanıklı eldiven
- Bu kullanım kılavuzu

UYARI

- Cihaz ticari kullanım için değil, yalnızca evde/kişisel amaçlarla kullanılmak üzere tasarlanmıştır.
- Bu cihaz, 8 yaş ve üzeri çocuklar ve fiziksel, algısal ve akli becerileri kısıtlı veya tecrübesi ve bilgisi yetersiz olan kişiler tarafından ancak gözetim altında veya cihazın emniyetli kullanımı hakkında bilgilendirilmiş olmaları ve cihazın kullanımı sonucu ortaya çıkabilecek tehlikelerin bilincinde olmaları koşuluyla kullanılabilir.

- Çocuklar cihazla oynamamalıdır.
- Temizlik ve kullanıcı bakımı, gözetim altında olmadıkları sürece çocuklar tarafından yapılmamalıdır.
- Bu cihazın elektrik bağlantı kablosu hasar gördüğünde bertaraf edilmelidir. Çıkarılamıyorsa, cihaz bertaraf edilmelidir.
- Kapalı olduğunda da su yakınında tehlike oluşturduğu için cihazın banyoda kullanılması halinde her kullanımdan sonra fişini prizden çekin.
- Cihazı hiçbir zaman tehlike oluşturabileceği küvet, lavabo, duş ve benzeri su ya da sıvı içeren yerlerde kullanmayın. Elektrik çarpma tehlikesi!
- Ek koruma önlemi olarak, banyonun elektrik tesisatına hassasiyeti maksimum 30 mA olan kaçak akım rölesi takılması tavsiye edilir. Daha fazla bilgi için bölgenizdeki yetkili elektrik servisine başvurun.



Lütfen bu kullanım kılavuzunu dikkatle okuyun, ileride kullanmak üzere saklayın, diğer kullanıcıların erişebilmesini sağlayın ve içindeki yönergelere uyun.

Sayın müşterimiz,

Ürünlerimizden birini seçtiğiniz için teşekkür ederiz.

Isı, ağırlık, kan basıncı, vücut sıcaklığı, nabız, yumuşak terapi, masaj, güzellik, bebek ve hava konularında değerli ve titizlikle test edilmiş kaliteli ürünlerimiz, dünyanın her tarafında tercih edilmektedir.

Yeni cihazınızı iyi günlerde kullanmanızı dileriz.

Beurer Ekibiniz

1. Kullanım amacı

Saç maşası ile saçlarınıza spiral biçimli bukleler kazandırabilirsiniz.

Saç maşasının şebeke kablosundaki 360° dönen mafsallı kullanım kolaylığı sağlamaktadır.

Kısa ısınma süresinden dolayı birkaç dakika sonra saç maşası kullanıma hazır olur.

Isıtma borusunun seramik-keratin kaplaması, sıcaklığın eşit şekilde dağılmasını ve pürüzsüz bir saç yüzeyinin elde edilmesini sağlar. Ayrıca keratin saçlarınızın korunmasına ve bakımına da yardımcı olur. Bu sayede saç maşası saçınızı koruyarak şekillendirir.







Ayak, saç maşasını sıcakken de güvenli bir şekilde kenara koyulmasını sağlar.

Cihaz sadece kullanım kılavuzunda açıklanan şekilde kullanılmak üzere tasarlanmıştır.

Usulüne uygun olmayan ve dikkatsiz kullanım sonucu oluşan hasarlardan üretici firma sorumlu tutulamaz.

2. İşaretlerin açıklaması

Aşağıdaki semboller kullanım kılavuzunda ya da cihazın üzerinde kullanılmıştır.

	Uyarı	Cihaz su yakınında ya da suda (örneğin lavaboda, duşta, küvette) kullanılmamalıdır. Elektrik çarpma tehlikesi!
	Uyarı	Yaralanma tehlikelerine veya sağlığınızla ilgili tehlikelere yönelik uyarı.
	Dikkat	Cihazda/aksesuarlarda oluşabilecek hasarlara yönelik güvenlik uyarısı.
	Not	Önemli bilgilere yönelik not.
	Kullanım kılavuzunu okuyun	
 	Ambalaj çevreye zarar vermeyecek şekilde bertaraf edilmelidir	

3. Usulüne uygun kullanım

Saç maşası sadece insan saçına bukle veya dalga şekli verme amacıyla kişisel kullanım içindir!



Uyarı

Cihazı sadece

- harici olarak kullanın
- geliştirilme amacına uygun ve bu kullanım kılavuzunda belirtilen şekilde kullanın. Usulüne uygun olmayan her türlü kullanım tehlikeli olabilir!

4. Güvenlik bilgileri



Uyarı

Sağlığınızın zarar görmesini önlemek için aşağıda belirtilen durumlarda cihazın kullanılmaması önerilir:

- Cihazı hiçbir zaman suya veya başka bir sıvıya sokmayın!
Elektrik çarpma tehlikesi!
- Tüm koruma önlemlerine rağmen cihaz suya düşerse, hemen fişini prizden çekin! Suyun içine elinizi sokmayın!
Elektrik çarpma tehlikesi!
- Tekrar kullanmadan önce yetkili teknik servise cihazı kontrol ettirin! Elektrik çarpması sonucu ölüm tehlikesi!
- Cihaz düşürüldüğü ya da başka bir şekilde zarar gördüğü takdirde bir daha kullanılmamalıdır. Elektrik çarpma ve yaralanma tehlikesi!
- Cihazın, kablosunun veya fişinin ve aksesuarlarının gözle görülür hasarında. Şüpheli durumlarda kullanmayın ve satıcınıza veya belirtilen müşteri hizmetleri adresine başvurun. Elektrik çarpma tehlikesi!
- Çocukları ambalaj malzemesinden uzak tutun. Boğulma tehlikesi!
- Acil durumlarda fişe hemen ulaşabilmek için banyoda uzatma kablosu kullanmayın.



Uyarı

Sağlığınızın zarar görmesini önlemek için aşağıda belirtilen hususları dikkate alın:

- Cihazın yakınında kolay alev alabilecek sıvıların olmamasına dikkat edin. Yangın tehlikesi!
- Cihazı sadece yanmaz yüzeylere koyun. Yangın tehlikesi!
- Cihaz örtülmemelidir. Yangın tehlikesi!
- Cihazı sentetik saçlarda kullanmayın. Yangın tehlikesi!



Notlar

- Cihazı kullanmadan önce tüm ambalaj malzemelerini çıkartın.
- Cihazı sadece tip etiketinde belirtilen voltajdaki bir prize takın.
- Kabloyu sadece fişinden tutup çekin.
- Üretici tarafından tavsiye edilmeyen veya aksesuar olarak sunulmayan ek parçalar kullanmayın.
- Cihazın içini kesinlikle açmayın ve cihazı onarmaya çalışmayın, aksi halde cihazın kusursuz çalışması garanti edilemez. Bu husus dikkate alınmadığı halde garanti geçerliliğini yitirir.
- Arıza veya hasar durumlarında cihazı yetkili servise tamir ettirin.
- Cihaz kullanılırken daima gözetiminiz altında olmalıdır.
- Cihazı açık alanda kullanmayın.
- Cihazı üçüncü şahıslara verirken bu kullanım kılavuzunu da birlikte vermeniz gerekir.

5. Cihaz açıklaması

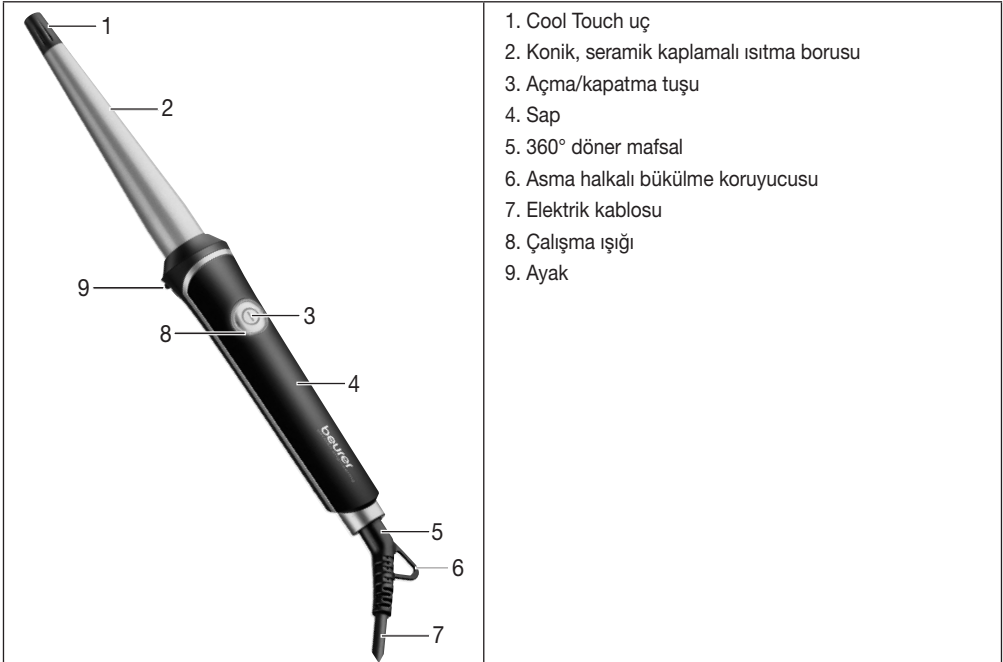

6. Kullanım



Uyarı

- Kuru ve elektrik akımını iletmeyen bir yüzey üzerinde durun. Elektrik çarpma tehlikesi!
- Ellerinizin kuru olduğundan emin olun! Elektrik çarpma tehlikesi!
- Saçlarınız kuru olmalıdır! Elektrik çarpma tehlikesi!
- Cihaz çok ısınabilir. Cihaz çok sıcak durumdayken sadece sapından [4] tutun. Yanma ve yangın tehlikesi!
- Konik ısıtma borusuna [2] asla dokunmayın. Yanma tehlikesi!
- Arıza veya işlev bozukluğu durumunda cihazı hemen kapatın.
- Saç maşasını ayak [9] ile sağlam, düz ve yanmayan bir yüzeye koyun veya elinizde tutun. Yangın tehlikesi!



Dikkat

- Elektrik kablosu [7] büküldüyse düzeltin.
- Elektrik kablosunu [7] çekmeyin ve bükmeyin. Keskin veya sivri nesnelerin üzerine veya sıcak yüzeylere koymayın.
- Elektrik kablosunu [7] örneğin çekmecelere veya kapılara sıkıştırmayın. Hasarlı veya dolaşmış elektrik kabloları elektrik çarpma riskini artırır!

Uygulamaya başlama / bukle oluşturma

1. Saç maşasını kullanmadan önce saçlarınızı tamamen kurutunuz.
2. Saç temiz ve herhangi şekillendirici üründen arınmış olmalıdır.
3. Saçlarınızı çözmek için büyük dişli tarakla tarayınız.
4. Saç maşasını açma/kapatma tuşuna [3] basarak açın. Çalışma ışığı [8] yanıp sönmeye başlar ve saç maşasının çalıştığını gösterir.

5. Saç maşası yakl. 200 °C standart sıcaklığa ayarlanmıştır. Çalışma ışığı [8], çalışma sıcaklığına erişilinceye kadar yanıp söner. Saç maşası çalışma sıcaklığına geldiğinde çalışma ışığı [8] sürekli kırmızı yanar. Saç maşası şimdi çalışmaya hazırdır.
6. Isıya dayanıklı eldiven giyin.
7. Saçlarını yaklaşık 2 santimetre genişliğinde tutamlara ayırın. Tutamları resimdeki gibi saç maşasına sarın. Isıya dayanıklı eldiven giydiğiniz elinizle tutamları Cool-Tip ucunda [1] sıkıca tutun. Saç maşasını asla konik ısıtma borusundan [2] tutmayın!
8. İstenilen buklelerin oluşması için saç maşasını 8 ila 10 saniye arası saçınızda tutun.

i Not

Çalışma ışığı [8] 25 dakika sonra yanıp sönmeye başlar. Bu, saç maşasının 5 dakika sonra otomatik olarak kapanacağını bildirir. Saç maşası 30 dakika çalıştıktan sonra otomatik olarak kapanır. Kapatıldıktan sonra, saç maşası artık ısıtılmaz ve çalışma ışığı [8] söner.

Saç maşasını yeniden açmak için açma/kapatma tuşuna [3] iki defa basın.

Kullanımdan sonra

1. Açma/kapatma tuşuna [3] basın. Saç maşasının ısıtması kapanır.
2. Çalışma ışığı [8] söndüğünde saç maşası kapalı demektir.
3. Saç maşasını soğuması için ayak [9] ile sağlam, düz ve yanmaz bir yüzeye koyun veya elinizde tutun. Ayak [9], sıcak ısıtma borusunun [2] yüzeye değmesini engeller.
4. Her kullanımdan sonra fişi prizden çekin.
5. Elektrik kablosunu [7] cihazın etrafına sarmayın!
6. Cihazı kuru ve çocukların uzanamayacağı bir yerde muhafaza ediniz.
7. Cihazı asma halkasından [6] bir çengele asabilirsiniz.



7. Cihazın temizliđi ve bakımı

Temizlik



Uyarı

- Temizlemeden önce her zaman cihazın fişini elektrik prizinden çekin. Elektrik çarpma tehlikesi!
- Cihazın içine su kaçmamasına dikkat edin! Elektrik çarpma tehlikesi!
- Cihazı kolay alev alabilecek sıvılarla temizlemeyin! Yangın tehlikesi!



Notlar

- Cihazın düzenli bakıma ihtiyacı yoktur.
- Cihazı tozdan, kirden ve rutubetten koruyun.
- Cihazı bulaşık makinesinde yıkamayın!
- Keskin, sivri, aşındırıcı, yakıcı temizlik maddeleri ya da sert fırçalar kullanmayın!
- Cihazın dışını yumuşak ve hafif ılık suyla ıslatılmış bezle silebilirsiniz.

8. Teknik veriler

Ağırlık	yakl. 280 g
Gerilim beslemesi	100-240 V ~ 50-60 Hz
Güç tüketimi	36-39 W
Sıcaklık aralığı	yakl. 200 °C
Koruma sınıfı	II
Ortam koşulları	Sadece kapalı alanlarda kullanım için onaylanmıştır
Onaylanmış sıcaklık aralığı	-10 ila +40 °C

Teknik değişiklik hakkı saklıdır.

9. Bertaraf etme

Kullanım ömrü sona eren cihazlar, çevrenin korunması amacıyla evsel atıklar ile birlikte atılmamalıdır.

Cihaz, kullanıldığı ülkedeki uygun atık toplama merkezleri aracılığıyla bertaraf edilebilir.

Cihazı lütfen elektrikli ve elektronik hurda cihazlarla ilgili AT direktifine (WEEE - Waste Electrical and Electronic Equipment) uygun olarak bertaraf edin.

Bertaraf etme ile ilgili diğer sorularınızı, ilgili yerel makamlara iletebilirsiniz.



10. Garanti ve servis

Garanti ile ilgili talepleriniz için bölgenizdeki yetkili satıcınıza veya bölgenizdeki şubeye başvurun ("Uluslararası servis" listesine bakın).

Cihazı geri gönderirken faturanızın bir kopyasını ve arızanın kısa açıklamasını ekleyin.

Aşağıdaki garanti koşulları geçerlidir:

1. BEURER ürünlerinin garanti süresi 3 yıldır veya – daha uzun ise – ilgili ülkede geçerli olan satın alma tarihinden itibaren garanti süresi kabul edilir.
Garanti talebinde satın alma tarihi bir satış fişi veya fatura ile belgelenmelidir.
2. Onarım (cihazın tamamı veya parçaları) garanti süresinin uzamasını sağlamaz.
3. Garanti aşağıdakiler sonucu oluşan hasarlar için geçerli değildir:
 - a. Usulüne uygun olmayan kullanım, örn. kullanım talimatlarına uyulmaması.
 - b. Müşteri veya yetkisiz kişiler tarafından yapılan onarımlar.
 - c. Üreticiden müşteriye nakliye veya servis merkezine nakliye sırasında oluşan hasarlar.
 - d. Normal yıpranmaya uğrayan aksesuarlar (manşet, piller vb.) için garanti geçerli değildir.
4. Cihaz hasar gördüğünde bir garanti talebi kabul edilmesi durumunda da cihazın neden olduğu doğrudan veya dolaylı netice kabilinden doğan hasarlar için sorumluluk üstlenilmez.

1. Назначение.....	76
2. Пояснения к символам.....	77
3. Использование по назначению	78
4. Указания по технике безопасности	78
5. Описание прибора	80
6. Применение.....	81
7. Очистка прибора и уход за ним.....	83
8. Технические характеристики.....	84
9. Утилизация	84
10. Гарантия и обслуживание	85

Комплект поставки

- Щипцы для завивки волос
- Термостойкая защитная перчатка
- Данная инструкция по применению

ПРЕДОСТЕРЕЖЕНИЕ

- Прибор предназначен для домашнего/частного использования. Использование прибора в коммерческих целях запрещено.
- Данный прибор может использоваться детьми старше 8 лет, а также лицами с ограниченными физическими, сенсорными или умственными способностями или с недостаточными знаниями и опытом в том случае, если они находятся под присмотром взрослых или проинструктированы о безопасном применении прибора и возможных опасностях.

- Не позволяйте детям играть с прибором.
- Очистку и техническое обслуживание детям разрешается выполнять только под присмотром взрослых.
- Если провод сетевого питания прибора поврежден, его необходимо заменить. Если же он несъемный, то необходимо утилизировать сам прибор. Сам провод и работа по его замене платная услуга .
- Если прибор используется в ванной комнате, после применения штекер следует извлечь из розетки, поскольку близость воды представляет собой опасность, даже если прибор выключен.
- Никогда не используйте прибор вблизи ванн, умывальных раковин, душа, емкостей с водой или другими жидкостями — опасность поражения электрическим током!
- В качестве дополнительной защиты рекомендуется установка устройства защитного отключения тока утечки (УЗО) с номинальным дифференциальным током срабатывания не более 30 мА в электрической цепи ванной комнаты. Соответствующую информацию можно получить в местной электроснабжающей организации.



Внимательно прочтите инструкцию по применению, сохраните ее для последующего использования, храните в доступном для других пользователей месте и следуйте ее указаниям.

Уважаемый покупатель!

Благодарим Вас за выбор продукции нашей компании.

Мы производим современные, тщательно протестированные, высококачественные изделия для обогрева тела, измерения массы, кровяного давления, температуры тела, пульса, для легкой терапии, массажа, косметического ухода, ухода за детьми и очистки воздуха.

С наилучшими пожеланиями,
компания Veuger

1. Назначение

С помощью щипцов можно добиться спиральных локонов на волосах.

Шарнирное соединение позволяет сетевому кабелю вращаться на 360° и обеспечивает удобство и подвижность щипцов.

Благодаря короткой фазе нагрева прибор уже через несколько минут готов к эксплуатации.

Керамическая нагревательная трубка с кератиновым покрытием обеспечивает равномерное распределение тепла и ровную структуру поверхности. Кератин способствует защите и уходу за волосами. Щипцы укладывают Ваши волосы, не повреждая их.







Подставка позволяет устойчиво установить щипцы даже в нагретом состоянии.

Допускается использование прибора только в целях, описываемых в данной инструкции по применению.

Изготовитель не несет ответственности за ущерб, причиненный вследствие ненадлежащего использования прибора или халатного обращения с ним.

2. Пояснения к символам

В инструкции по применению и на приборе используются следующие символы.

	Предостережение	Прибор не должен использоваться вблизи воды или в воде (например, в умывальной раковине, душе, ванне) — опасность удара током!
	Предостережение	Предупреждает об опасности травмирования или нанесения вреда здоровью.
	Внимание	Указывает на возможность повреждения прибора/принадлежностей.
	Указание	Важная информация.
	Прочтите инструкцию по применению.	
 	Утилизация упаковки в соответствии с предписаниями по охране окружающей среды.	

3. Использование по назначению

Прибор предназначен для личного пользования — только для создания локонов/волн на голове!



Предостережение

Используйте прибор исключительно в следующих целях:

- для наружного применения;
- в целях, для которых он был разработан, и только способом, описанным в данной инструкции по применению. Любое применение не по назначению может быть опасным!

4. Указания по технике безопасности



Предостережение

Во избежание причинения вреда здоровью настоятельно не рекомендуется использовать прибор в описанных ниже случаях.

- Никогда не погружайте прибор в воду или какую-либо другую жидкость! Опасность поражения электрическим током!
- Если, несмотря на все меры предосторожности, прибор упал в воду, немедленно извлеките штекер из розетки! Не касайтесь воды! Опасность поражения электрическим током!
- Перед дальнейшим использованием прибора обратитесь в авторизованную специализированную мастерскую для проверки его исправности! Опасность для жизни в связи с ударом электрическим током!
- Если прибор упал или получил иные повреждения, не следует использовать его далее. Опасность поражения электрическим током и травмирования!
- При наличии видимых повреждений прибора, сетевого кабеля и штекера или принадлежностей. При возникновении сомнений не используйте прибор и обратитесь к продавцу или в сервисную службу по указанному адресу. Опасность поражения электрическим током!

- Не давайте упаковочные материалы детям — опасность удушья!
- Не используйте удлинительный кабель в ванной комнате, чтобы в опасной ситуации сетевой штекер был в зоне досягаемости.



Предостережение

Во избежание причинения вреда здоровью необходимо соблюдать приведенные ниже указания.

- Следите за тем, чтобы вблизи прибора не было легко воспламеняемых жидкостей. Опасность пожара!
- Кладите прибор только на огнестойкую поверхность. Опасность пожара!
- Прибор не следует накрывать какими-либо предметами — опасность возгорания!
- Не используйте прибор для искусственных волос — опасность возгорания!



Указания

- Перед использованием прибора удалите все упаковочные материалы.
- Допускается включать прибор в розетку только с указанным на типовой табличке напряжением.
- Извлекайте кабель из розетки только за штекер.
- Не используйте дополнительные детали, которые не рекомендованы производителем и не предлагаются в качестве принадлежностей.
- Категорически запрещается открывать прибор и ремонтировать его самостоятельно, так как в данном случае надежность его работы больше не гарантируется. Несоблюдение этого требования ведет к потере гарантии.
- В случае неисправности или повреждения прибора обратитесь за квалифицированной помощью в специализированную мастерскую.
- Никогда не оставляйте прибор без присмотра во время использования.
- Не используйте прибор на улице.
- При передаче прибора третьему лицу следует передать также настоящую инструкцию по применению.

5. Описание прибора

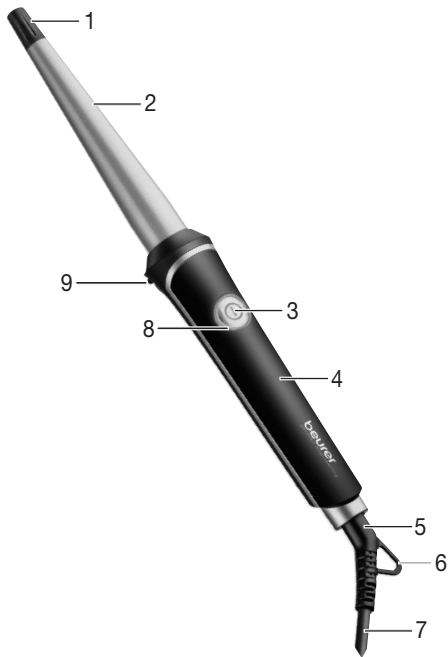

1. Наконечник Cool Touch
2. Нагревательная трубка конической формы с керамическим и кератиновым покрытием
3. Кнопка ВКЛ./ВЫКЛ.
4. Ручка
5. Шарнирное соединение 360°
6. Защита от перегиба с проушиной
7. Сетевой кабель
8. Индикатор режима работы
9. Подставка

6. Применение



Предостережение

- Встаньте на сухое основание, не проводящее электрический ток. Опасность поражения электрическим током!
- Насухо вытрите руки! Опасность поражения электрическим током!
- Волосы должны быть сухими! Опасность поражения электрическим током!
- Прибор может быть очень горячим. Касайтесь прибора в горячем состоянии только за ручку [4] — опасность ожога и возгорания!
- Не прикасайтесь к нагревательной трубке конической формы [2]. Опасность ожога!
- В случае дефектов или неполадок в работе немедленно отключите прибор.
- Установите прибор с подставкой [9] на устойчивую горизонтальную огнестойкую опору или удерживайте его в руке. Опасность пожара!



Внимание

- Распрямите сетевой кабель [7], если он перекручен.
- Не тяните, не перекручивайте и не перегибайте сетевой кабель [7], не протягивайте и не кладите его на острые предметы или горячую поверхность.
- Не зажимайте сетевой кабель [7] выдвижными ящиками, дверью и т. д. Поврежденные или запутанные сетевые кабели увеличивают опасность поражения электрическим током!

Начало использования/создание локонов

1. Полностью высушите волосы, прежде чем использовать щипцы.
2. Волосы должны быть чистыми и не содержать остатков средств для укладки.
3. Расчешите волосы расческой с крупными зубьями.
4. Включите щипцы для завивки волос, нажав кнопку ВКЛ./ВЫКЛ. [3]. Индикатор работы [8] начинает мигать и сигнализирует, что щипцы включены.

5. Щипцы нагреваются до прибл. 200 °С, что является стандартной температурой для завивки. Индикатор работы [8] мигает до тех пор, пока не будет достигнута рабочая температура. Когда щипцы для завивки волос нагреются до рабочей температуры, индикатор работы [8] начнет непрерывно гореть красным цветом. Щипцы для завивки волос готовы к эксплуатации.
6. Наденьте термостойкую защитную перчатку.
7. Распределите волосы на отдельные пряди шириной примерно 2 сантиметра. Наматывайте прядь на щипцы, как показано на рисунке. Рукой в перчатке придерживайте прядь на холодном наконечнике Cool Tip [1]. Никогда не берите щипцы за нагревательную коническую трубку [2]!
8. Оставьте щипцы на волосах на 8–10 секунд, чтобы добиться желаемого эффекта локона.



i Указание

После 25 минут эксплуатации индикатор работы [8] начинает мигать. Это будет означать, что через 5 минут щипцы автоматически отключатся. Щипцы автоматически выключаются через 30 минут. После отключения щипцы больше не нагреваются и индикатор работы [8] гаснет. Для повторного включения щипцов для завивки волос дважды нажмите кнопку ВКЛ./ВЫКЛ. [3].

После применения

1. Нажмите кнопку ВКЛ./ВЫКЛ. [3]. Нагрев прибора выключится.
2. Погасший индикатор работы [8] сигнализирует о том, что щипцы выключены.
3. Для охлаждения установите щипцы с подставкой [9] на устойчивую горизонтальную огнестойкую опору или удерживайте их в руке. Подставка [9] предотвращает контакт горячей нагревательной трубки [2] с опорой.
4. После каждого применения извлекайте сетевой штекер из сети.

5. Не обматывайте сетевой кабель [7] вокруг прибора!
6. Храните прибор в сухом месте, недоступном для детей.
7. Прибор можно подвешивать за проушину [6] на крючок.

7. Очистка прибора и уход за ним

Очистка



Предостережение

- Перед проведением очистки всегда извлекайте сетевой штекер из розетки. Опасность поражения электрическим током!
- Следите за тем, чтобы внутрь прибора не попала вода! Опасность поражения электрическим током!
- Не используйте для очистки легко воспламеняемые жидкости! Опасность пожара!



Указания

- Ваш прибор не требует технического обслуживания.
- Предохраняйте прибор от попадания пыли, грязи и влаги.
- Не мойте прибор в посудомоечной машине!
- Не используйте острые, заостренные, абразивные и разъедающие чистящие средства или жесткие щетки!
- Прибор можно очистить с помощью мягкой ткани, смоченной в теплой воде.

8. Технические характеристики

Вес	Около 280 г
Питающее напряжение	100-240 В ~ 50-60 Гц
Потребляемая мощность	36-39 Вт
Температурный диапазон	Около 200 °С
Класс защиты	II
Окружающие условия	Только для помещений
Допустимый температурный диапазон	От -10 до +40 °С

Возможны технические изменения.

9. Утилизация

В интересах защиты окружающей среды по окончании срока службы следует утилизировать прибор отдельно от бытового мусора.

Утилизация должна производиться через соответствующие пункты сбора в Вашей стране.

Прибор следует утилизировать согласно директиве ЕС об отходах электрического и электронного оборудования — WEEE (Waste Electrical and Electronic Equipment).

При возникновении вопросов обращайтесь в коммунальную организацию, занимающуюся утилизацией.



10. Гарантия и обслуживание

Более подробная информация по гарантии/сервису находится в гарантийном/сервисном талоне, который входит в комплект поставки.

1. Zastosowanie	88
2. Objaśnienie symboli	89
3. Użytkowanie zgodne z przeznaczeniem...	90
4. Zasady bezpieczeństwa.....	90
5. Opis urządzenia	92
6. Obsługa.....	93
7. Czyszczenie i konserwacja urządzenia	95
8. Dane techniczne	96
9. Utylizacja	96
10. Gwarancja i serwis	97

Zawartość opakowania

- Lokówka
- Rękawica odporna na wysoką temperaturę
- Instrukcja obsługi

OSTRZEŻENIE

- Urządzenie jest przeznaczone wyłącznie do użytku domowego/prywatnego, a nie do celów komercyjnych.
- Urządzenie może być obsługiwane przez dzieci od 8 roku życia oraz osoby z ograniczoną sprawnością fizyczną, ruchową i umysłową lub brakiem doświadczenia i wiedzy tylko wtedy, gdy znajdują się one pod nadzorem lub otrzymały instrukcje dotyczące bezpiecznego korzystania z urządzenia i są świadome zagrożeń wynikających z jego użytkowania.

- Dzieciom nie wolno bawić się urządzeniem.
- Czyszczenie i konserwacja urządzenia nie mogą być przeprowadzane przez dzieci, chyba że znajdują się one pod opieką osoby dorosłej.
- Jeśli kabel zasilający urządzenia ulegnie uszkodzeniu, należy go zutylizować. Jeśli nie ma możliwości wyjęcia kabla, należy zutylizować urządzenie.
- Korzystając z urządzenia w łazience, należy po skończeniu używania wyjąć wtyczkę z gniazdka, ponieważ bliskość wody jest niebezpieczna również wtedy, gdy urządzenie jest wyłączone.
- Nigdy nie używać urządzenia w pobliżu wanien, umywalek, natrysków ani innych zbiorników wypełnionych wodą lub innymi cieczami, gdyż grozi to porażeniem prądem!
- Jako zabezpieczenie dodatkowe zaleca się zainstalowanie w obwodzie łazienki wyłącznika różnicowoprądowego RCD z obliczeniowym prądem wyzwalającym nieprzekraczającym 30 mA. Informacje na ten temat można uzyskać w lokalnym warsztacie elektrycznym.



Należy dokładnie przeczytać niniejszą instrukcję obsługi, zachować ją i przechowywać w miejscu dostępnym dla innych użytkowników oraz przestrzegać podanych w niej wskazówek.

Szanowni Państwo!

Cieszymy się, że zdecydowali się Państwo na zakup naszego produktu.

Firma Beurer oferuje dokładnie przetestowane, wysokiej jakości produkty przeznaczone do pomiaru wagi, ciśnienia krwi, temperatury ciała i tętna, łagodnej terapii, masażu, ogrzewania i nawilżania powietrza, a także urządzenia służące do pielęgnacji urody i ułatwiające opiekę nad dziećmi.

Z poważaniem
Zespół Beurer

1. Zastosowanie

Za pomocą lokówki można modelować włosy w spiralne loki.

Przegub obrotowy 360° na kablu sieciowym umożliwia elastyczne korzystanie z lokówki.

Krótki czas nagrzewania sprawia, że lokówka jest gotowa do użycia w ciągu zaledwie kilku minut.

Powłoka ceramiczno-keratynowa rury grzewczej zapewnia równomierne rozchodzenie się ciepła oraz gładką powierzchnię. Keratyna pomaga dodatkowo chronić i pielęgnować włosy. Dzięki temu lokówka zapewnia stylizację, która nie powoduje uszkodzenia włosów.







Podstawa umożliwia bezpieczne odstawienie rozgrzanej lokówki.

Urządzenie jest przeznaczone wyłącznie do używania w celu określonym w niniejszej instrukcji obsługi.

Producent nie ponosi odpowiedzialności za szkody wynikłe z nieprawidłowego ani lekkomyślnego użycia.

2. Objaśnienie symboli

W niniejszej instrukcji obsługi oraz na urządzeniu użyto poniższych symboli.

	Ostrzeżenie	Nie używać urządzenia w pobliżu wody lub w wodzie (np. umywalka, prysznic, wanna) – ryzyko porażenia prądem!
	Ostrzeżenie	Ostrzeżenie przed zagrożeniem obrażeniami ciała lub utratą zdrowia
	Uwaga	Ostrzeżenie przed niebezpieczeństwem uszkodzenia urządzenia/akcesoriów
	Wskazówka	Ważne informacje
	Należy przeczytać instrukcję obsługi	
 PAP 	Opakowanie zutylizować w sposób przyjazny dla środowiska	

3. Użytkowanie zgodne z przeznaczeniem

Lokówka służy wyłącznie do formowania loków i fal z włosów na głowie w ramach indywidualnego prywatnego użytkowania!



Ostrzeżenie

Urządzenie może być stosowane wyłącznie:

- do użytku zewnętrznego,
- w celu zgodnym z przeznaczeniem oraz w sposób opisany w niniejszej instrukcji obsługi. Użycie niezgodne z przeznaczeniem może być niebezpieczne!

4. Zasady bezpieczeństwa



Ostrzeżenie

Aby zapobiec obrażeniom, kategorycznie odradza się używania urządzenia w następujących przypadkach:

- Nigdy nie zanurzać urządzenia w wodzie ani w innej cieczy!
Niebezpieczeństwo porażenia prądem elektrycznym!
- Jeżeli mimo podjęcia wszelkich środków ostrożności urządzenie wpadnie do wody, należy natychmiast wyjąć kabel sieciowy z gniazdka! Nie wkładać rąk do wody!
Niebezpieczeństwo porażenia prądem elektrycznym!
- Przed ponownym użyciem urządzenie należy przekazać do specjalistycznego zakładu celem sprawdzenia! Zagrożenie życia w wyniku porażenia prądem elektrycznym!
- Po upadku urządzenia lub w przypadku stwierdzenia uszkodzeń nie wolno używać urządzenia. Niebezpieczeństwo porażenia prądem i odniesienia obrażeń ciała!
- W przypadku widocznego uszkodzenia suszarki, kabla / wtyczki sieciowej bądź akcesoriów. W razie wątpliwości należy zaprzestać używania urządzenia i zwrócić się do dystrybutora lub napisać na podany adres działu obsługi klienta. Niebezpieczeństwo porażenia prądem elektrycznym!

- Opakowanie należy trzymać w miejscu niedostępnym dla dzieci – niebezpieczeństwo uduszenia!
- Nie używać w łazience przedłużaczy, aby w nagłym wypadku móc szybko wyjąć wtyczkę sieciową.



Ostrzeżenie

Aby zapobiec obrażeniom, należy przestrzegać następujących zasad:

- Należy zwrócić uwagę, aby w pobliżu urządzenia nie było łatwopalnych cieczy. Zagrożenie pożarowe!
- Urządzenie należy odkładać wyłącznie na niepalne podłoże. Zagrożenie pożarowe!
- Nie wolno przykrywać urządzenia – ryzyko pożaru!
- Nie używać urządzenia do sztucznych włosów – ryzyko pożaru!



Wskazówki

- Przed użyciem urządzenia usuń wszelkie elementy opakowania.
- Urządzenie wolno podłączać jedynie do gniazdka z napięciem podanym na tabliczce znamionowej.
- Wyjmując kabel sieciowy, zawsze trzymać za wtyczkę.
- Nie wolno używać części, które nie są zalecane przez producenta bądź nie są wymienione wśród akcesoriów.
- W żadnym wypadku nie wolno samodzielnie otwierać ani naprawiać urządzenia, gdyż może to zakłócić jego prawidłowe działanie. Nieprzestrzeganie powyższych zasad powoduje utratę gwarancji.
- W przypadku usterki lub uszkodzenia urządzenia jego naprawę należy zlecić specjalistycznemu zakładowi.
- Używając urządzenia, nie wolno pozostawiać go bez nadzoru.
- Nie używać urządzenia na wolnym powietrzu.
- Przekazując urządzenie innym osobom, należy również przekazać niniejszą instrukcję obsługi.

5. Opis urządzenia

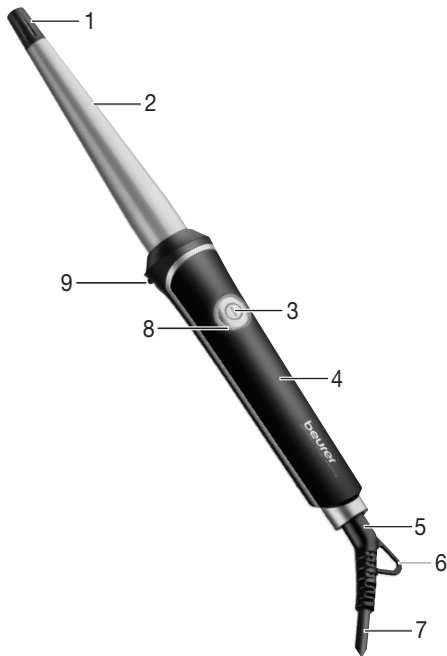

1. Końcówka typu Cool Touch
2. Stożkowata rura grzewcza z powłoką ceramiczno-keratynową
3. Przycisk WŁ./WYŁ.
4. Uchwyt
5. Przegub obrotowy 360°
6. Zabezpieczenie przed zgięciem z pętlą do zawieszenia
7. Kabel zasilający
8. Kontrolka trybu pracy
9. Nóżka

6. Obsługa



Ostrzeżenie

- Należy stać na suchym, nieprzewodzącym prądu elektrycznego podłożu. Niebezpieczeństwo porażenia prądem elektrycznym!
- Należy upewnić się, że ręce są suche! Niebezpieczeństwo porażenia prądem elektrycznym!
- Włosy muszą być suche! Niebezpieczeństwo porażenia prądem elektrycznym!
- Urządzenie jest bardzo gorące. Rozgrzane urządzenie należy trzymać wyłącznie za uchwyt [4] – ryzyko poparzenia i pożaru!
- Nigdy nie dotykać stożkowatej rury grzewczej [2]. Niebezpieczeństwo poparzenia!
- W przypadku uszkodzenia lub nieprawidłowego działania należy natychmiast wyłączyć urządzenie.
- Ustawić lokówkę z nożką [9] na stabilnym, poziomym i niepalnym podłożu lub trzymać ją w ręce. Zagrożenie pożarowe!



Uwaga

- Rozprostować kabel sieciowy [7], jeżeli jest skręcony.
- Nie ciągnąć, nie skręcać i nie załamywać kabla zasilania [7], jak również nie przeciągać go i nie układać na zaokrąglonych przedmiotach, ostrych krawędziach ani na gorących powierzchniach.
- Należy uważać, aby nie przycisnąć kabla sieciowego [7] np. szufladą ani drzwiami. Uszkodzone lub splątane kable sieciowe zwiększają ryzyko porażenia prądem elektrycznym.

Rozpoczęcie użytkowania / Formowanie loków

1. Przed użyciem lokówki należy dokładnie wysuszyć włosy.
2. Włosy muszą być czyste i wolne od środków do modelowania włosów.
3. Rozczesać włosy grubym grzebieniem, aby je rozprostować.
4. Włączyć lokówkę za pomocą przycisku WŁ./WYŁ. [3]. Kontrolka trybu pracy [8] zacznie migać. Jest to wskazanie, że lokówka pracuje.

5. Temperatura, do której nagrzewa się lokówka, jest ustawiona fabrycznie i wynosi 200°C. Kontrolka trybu pracy [8] miga tak długo, aż zostanie osiągnięta temperatura pracy. Po osiągnięciu temperatury pracy, kontrolka trybu pracy [8] świeci w sposób ciągły na czerwono. Lokówka jest teraz gotowa do pracy.
6. Założyć rękawicę odporną na wysoką temperaturę.
7. Podzielić włosy na pojedyncze pasma włosów o szerokości ok. 2 cm. Nawijać pasma włosów na lokówkę w sposób pokazany na rysunku. Ręką z założoną rękawicą odporną na wysoką temperaturę przytrzymać pasma na końcówce typu Cool-Tip [1]. Nigdy nie trzymać lokówki za stożkową rurę grzewczą [2]!
8. Trzymać lokówkę we włosach przez 8 do 10 sekund, aby uzyskać odpowiednie efekty.



i Wskazówka

Po upływie 25 minut użytkowania kontrolka trybu pracy [8] zacznie migać. Sygnalizuje to, że lokówka wyłączy się automatycznie w ciągu 5 minut. Lokówka wyłącza się automatycznie po 30 minutach użytkowania. Po wyłączeniu lokówka nie nagrzewa się i kontrolka trybu pracy [8] gaśnie. Aby ponownie włączyć lokówkę, należy dwukrotnie nacisnąć przycisk Wł./Wył. [3].

Po użyciu

1. Nacisnąć przycisk WŁ./WYŁ. [3]. Nagrzewanie w lokówce zostanie wyłączone.
2. Zgaśnięcie kontrolki trybu pracy [8] informuje o tym, że lokówka jest wyłączona.
3. Ustawić lokówkę z nóżką [9] na stabilnym, poziomym i niepalnym podłożu lub trzymać lokówkę w ręce, aby ostygła. Nóżka [9] sprawia, że gorąca rura grzewcza [2] nie dotyka podłoża.
4. Zawsze po zakończeniu korzystania z urządzenia należy wyjąć wtyczkę z gniazdka.
5. Nie owijać kabla zasilającego [7] wokół urządzenia.

6. Urządzenie należy przechowywać w suchym miejscu poza zasięgiem dzieci.
7. Urządzenie można zawiesić na wieszaku za pętlę do zawieszania [6].

7. Czyszczenie i konserwacja urządzenia

Czyszczenie



Ostrzeżenie

- Przed czyszczeniem należy każdorazowo wyjąć kabel sieciowy z gniazdka. Niebezpieczeństwo porażenia prądem elektrycznym!
- Do wnętrza urządzenia nie może dostać się woda! Niebezpieczeństwo porażenia prądem elektrycznym!
- Nie czyścić łatwopalnymi cieczami! Zagrożenie pożarowe!



Wskazówki

- Urządzenie nie wymaga konserwacji.
- Chronić urządzenie przed kurzem, zabrudzeniem i wilgocią.
- Nie myć urządzenia w zmywarce!
- Nie używać żadnych ostrych, szorujących czy agresywnych środków czyszczących ani twardych szczotek!
- Urządzenie można czyścić miękką ściereczką zwilżoną ciepłą wodą.

8. Dane techniczne

Masa	ok. 280 g
Napięcie zasilania	100-240 V ~ 50-60 Hz
Pobór mocy	36-39 W
Zakres temperatury	ok. 200 °C
Klasa ochronności	II
Warunki eksploatacji	Do stosowania tylko w pomieszczeniach zamkniętych
Dopuszczalny zakres temperatury	od -10°C do +40 °C

Zastrzega się prawo do zmian technicznych.

9. Utylizacja

W związku z wymogami w zakresie ochrony środowiska nie należy wyrzucać urządzenia po zakończeniu eksploatacji wraz z odpadami domowymi.

Utylizację należy zlecić w odpowiednim punkcie zbiórki w danym kraju.

Urządzenie należy zutylizować zgodnie z dyrektywą WE o zużytych urządzeniach elektrycznych i elektronicznych – WEEE (Waste Electrical and Electronic Equipment).

W razie pytań należy zwrócić się do lokalnego urzędu odpowiedzialnego za utylizację odpadów.



10. Gwarancja i serwis

W przypadku roszczeń z tytułu gwarancji należy zwrócić się do miejscowego dystrybutora lub partnera (patrz lista „Service international”).

Przy odsyłce urządzenia należy załączyć kopię dowodu zakupu i krótki opis usterki.

Obowiązują następujące warunki gwarancji:

1. Okres gwarancji na produkty firmy BEURER wynosi 3 lat lub, jeśli jest dłuższy, obowiązuje w danym kraju od daty zakupu.
W przypadku roszczeń z tytułu gwarancji konieczne jest potwierdzenie daty zakupu przez okazanie dowodu zakupu lub faktury.
2. Naprawy (całego urządzenia lub jego części) nie przedłużają okresu gwarancyjnego.
3. Gwarancja nie obowiązuje w przypadku uszkodzeń powstałych w następujących okolicznościach:
 - a. Z powodu niewłaściwego użytkowania, np. nieprzestrzegania instrukcji obsługi.
 - b. W wyniku napraw lub modyfikacji wykonanych przez klienta lub osoby nieupoważnione.
 - c. Podczas transportu od producenta do klienta lub podczas transportu do Servicecenter.
 - d. Ponadto nie obejmuje akcesoriów dostarczonych z urządzeniem, które ulegają regularnemu zużyciu.
4. Odpowiedzialność za szkody bezpośrednio lub pośrednio spowodowane przez urządzenie jest wykluczona także wtedy, gdy w przypadku jego uszkodzenia uznane zostanie roszczenie z tytułu gwarancji.



Beurer GmbH • Söflinger Straße 218 • 89077 Ulm, Germany • www.beurer.com
• www.beurer-gesundheitsratgeber.com • www.beurer-healthguide.com



591.01_HT53_2018-09-26_02_IM1_BEU